

MATÄLSKARE MATTRADITION

CZ

HU

RO

SK



Design and Quality
IKEA of Sweden



Na poslední straně tohoto návodu je uveden úplný seznam určených autorizovaných servisních středisek IKEA a příslušná vnitrostátní telefonní čísla.



Kérjük, lapozza fel a jelen kézikönyv utolsó oldalát, ahol megtalálható az IKEA Hivatalos Szervizközpontjainak teljes listája és a hozzájuk tartozó országos telefonszámok.



Vă rugăm să consultați ultima pagină a acestui manual pentru lista completă a Centrelor de service autorizate IKEA și numerele de telefon naționale ale acestora.



Prosím pozrite si poslední stranu tohto manuálu, kde nájdete kompletný zoznam autorizovaných servisných stredísk a príslušné národné telefónne čísla.

ČESKY 4
MAGYAR 19
ROMÂNĂ 37
SLOVENSKY 52

Obsah

Bezpečnostní informace	4	Technické údaje	14
Popis spotřebiče	7	Instalace	14
Ovládací panel	8	Připojení k elektrické síti	15
Denní používání	8	Poznámky k životnímu prostředí	16
Co dělat, když ...	13	ZÁRUKA IKEA	17

Bezpečnostní informace

Před použitím spotřebiče si přečtěte tento návod k použití. Uchovejte si jej pro pozdější použití.

V těchto pokynech a na samotném spotřebiči jsou uvedena důležitá bezpečnostní upozornění, která je třeba za všech okolností dodržet. Výrobce odmítá nést jakoukoli odpovědnost za poruchy, které byly způsobeny nedodržením bezpečnostních pokynů, nevhodným používáním spotřebiče nebo nesprávným nastavením ovladačů.

BEZPEČNOSTNÍ UPOZORNĚNÍ

⚠ Velmi malé děti (0–3 roky) by se neměly pohybovat v blízkosti spotřebiče. Malé děti (3–8 let) by se neměly ke spotřebiči přibližovat, pokud nejsou pod dozorem. Děti starší 8 let a osoby s fyzickým, smyslovým či duševním postižením nebo bez patřičných zkušeností a znalostí mohou tento spotřebič používat pouze pod dohledem nebo tehdy, pokud obdržely informace o bezpečném použití spotřebiče a pokud rozumějí rizikům, která s používáním spotřebiče souvisejí. Nedovolte dětem, aby si se spotřebičem hrály.

Nedovolte dětem, aby bez dohledu prováděly čištění a běžnou údržbu spotřebiče.

⚠ VAROVÁNÍ! Spotřebič a jeho přístupné součásti se při použití zahřívají.

⚠ VAROVÁNÍ! Z důvodu rizika popálení se při používání a po jeho ukončení nedotýkejte ohřívacích prvků nebo vnitřních povrchů.

⚠ VAROVÁNÍ! Při sušení jídla neponechávejte spotřebič bez dozoru. Je-li spotřebič vhodný pro použití teplotní sondy, používejte pouze sondy doporučené výrobcem – riziko vzniku požáru!

⚠ Do blízkosti spotřebiče nepokládejte oděvy nebo jiné hořlavé materiály, dokud veškeré jeho součásti zcela nevychladnou – riziko požáru! Bud'te vždy obezřetní, pokud připravujete jídlo s vysokým obsahem tuku, oleje nebo když přidáváte alkoholické nápoje – riziko vzniku požáru! Při vyjímání pekáčů a dalšího příslušenství používejte chňapku. Po dokončení přípravy otevírejte dvířka opatrně: tak, aby před jejich úplným otevřením mohl horký vzduch nebo pára postupně uniknout – riziko popálení! Neblokujte vývody na přední straně trouby, kterými odchází horký vzduch – riziko vzniku požáru!

⚠ Bud'te vždy opatrní, pokud jsou dvířka trouby otevřená nebo se nacházejí ve spodní poloze, abyste do nich nenarazili.

⚠ POZOR!: V případě, že jsou dvířka nebo jejich těsnění poškozené, trouba se nesmí používat, dokud není opravena – riziko zranění!

⚠ VAROVÁNÍ!: Tekutiny a potraviny se nesmějí ohřívat v uzavřených nádobách – riziko explodování! Ohříváním nápojů může dojít k opožděnému eruptivnímu varu. Při manipulaci s nádobou je třeba dbát opatrnosti – nebezpečí popálení!

⚠ Nepoužívejte pro sušení potravin nebo oděvů ani k ohřívání zahřívacích podložek, pantoflí, houbiček a podobných předmětů – nebezpečí požáru! Pokud ohříváte potraviny v plastových nebo papírových nádobách, neodcházejte od trouby – nebezpečí požáru!

⚠ Obsah kojeneckých lahví a nádob na dětské jídlo je třeba promíchat nebo protřepat a následně zkontrolovat teplotu – riziko popálení! Neohřívajte vejce ve skořápce a vejce uvařená natvrdo – riziko explodování!

⚠ Používejte pouze náčiní, které je vhodné do mikrovlnné trouby. Nepoužívejte kovové nádoby – nebezpečí poranění **⚠** Používejte pouze teplotní sondu, která se doporučuje pro tuto troubu – nebezpečí požáru!

⚠ Vychází-li z trouby kouř, troubu vypněte nebo vytáhněte přívodní kabel ze zásuvky. Dvířka ponechtejте zavřená, aby se zadusily plameny.

⚠ Pokud je spotřebič instalován do výšky nad 850 cm od podlahy, je třeba dbát na to, aby při vyjímání nádoby nedošlo k vysazení otočného talíře – nebezpečí poranění!

⚠ Mikrovlnnou troubu nepoužívejte k fritování v olejové lázni, protože teplotu oleje není možné regulovat.

POVOLENÉ POUŽITÍ

⚠ Tento spotřebič je určen k použití v domácnosti a podobných zařízeních jako:

kuchyňské kouty pro zaměstnance v obchodech, kancelářích a na jiných pracovištích; statky; hotely, motely a další ubytovací zařízení; ubytování typu nocleh se snídaní (bed and breakfast).

⚠ UPOZORNĚNÍ: Tento spotřebič není určen k ovládání pomocí externího spínacího zařízení, jako je časovač, či samostatného systému dálkového ovládání.

⚠ Tento spotřebič je určen k použití v domácnostech a zařízeních, jako jsou: kuchyňské kouty pro zaměstnance v obchodech, kancelářích a na jiných pracovištích; statky; k použití klienty hotelů, motelů, zařízení typu bed and breakfast a v jiných rezidenčních prostředích.

⚠ Z důvodu rizika požáru neinstalujte spotřebič za dekorativní dvířka.

⚠ Tento spotřebič není určen pro profesionální použití. Spotřebič nepoužívejte venku.

Není přípustné používat jej jiným způsobem (např. vytápění místností).

⚠ Neskladujte výbušné nebo hořlavé látky (např. benzín nebo tlakové rozprašovače) uvnitř nebo v blízkosti spotřebiče – nebezpečí požáru!

INSTALACE

⚠ K stěhování a instalaci spotřebiče jsou nutné minimálně dvě osoby – nebezpečí zranění! Při rozbalování a instalaci použijte ochranné rukavice – nebezpečí pořezání.

⚠ Instalaci, včetně připojení přívodu vody (pokud nějaký existuje) a elektřiny, a opravy musí provádět kvalifikovaný technik. Neopravujte ani nevyměňujte žádnou část spotřebiče, pokud to není výslovně uvedeno v návodu k použití. Nedovolte dětem, aby se přibližovaly k místu instalace. Po vybalení spotřebiče se přesvědčte, že nebyl při dopravě poškozen.

V případě problémů se obraťte na prodejce nebo na nejbližší servisní středisko. Po instalaci musí být obalový materiál (plasty, polystyrenová pěna atd.) uložen mimo dosah dětí – nebezpečí udušení. Před zahájením instalace je nutné spotřebič odpojit od elektrické sítě – nebezpečí úrazu elektrickým proudem. Během instalace se ujistěte, že zařízení nepoškozuje napájecí kabel – nebezpečí požáru a úrazu elektrickým proudem. Zařízení nezapínejte, dokud nebyla ukončena instalace.

⚠ Tento spotřebič je určen k vestavbě. Neumíst'ujte spotřebič jako volně stojící nebo zabudovaný ve schráně.

Po vybalení spotřebiče zkontrolujte, zda není poškozený a zda dveře dokonale přiléhají. V případě problémů se obraťte na prodejce nebo na nejbližší servisní středisko.

⚠ Je-li nutné skříňku, do které bude zařízení umístěno, přiříznout, proveďte tyto práce ještě předtím, než jej do skříňky zasunete. Následně odstraňte všechny dřevěné třísky a piliny.

Do prostoru minimální vzdálenosti mezi pracovními plochou a horní hranou trouby nevkládejte žádné předměty – riziko popálení!

Do doby zahájení instalace neodstraňujte polystyrénový podstavec trouby.

⚠ Po provedení instalace nesmí být dno trouby přístupné – riziko popálení!

DŮLEŽITÁ UPOZORNĚNÍ TÝKAJÍCÍ SE ELEKTRICKÉHO ZAPOJENÍ

⚠ Typový štítek je umístěn na předním okraji trouby a je viditelný při otevřených dveřích.

⚠ V souladu s národními bezpečnostními normami týkajícími se elektrických zařízení musí být možné odpojit spotřebič od elektrické sítě vytažením zástrčky, pokud je zástrčka přístupná, nebo prostřednictvím vícepólového vypínače umístěného před zásuvkou a spotřebič musí být uzemněn.

⚠ Nepoužívejte prodlužovací kabely, sdružené zásuvky nebo adaptéry. Po provedení montáže nesmí být elektrické prvky spotřebiče pro uživatele přístupné. Nepoužívejte spotřebič, pokud jste mokří nebo naboso. Tento spotřebič nezapínejte, pokud je poškozen napájecí síťový kabel či zástrčka, pokud správně nefunguje nebo byl poškozen či spadl.

⚠ Jestliže je přívodní kabel poškozený, smí ho vyměnit (za identický díl) pouze výrobce, servisní technik nebo osoba s obdobnou kvalifikací, jinak by mohlo dojít k úrazu – riziko elektrického šoku!

⚠ V případě výměny napájecího kabelu se obraťte na autorizované servisní středisko.

Popis spotřebiče

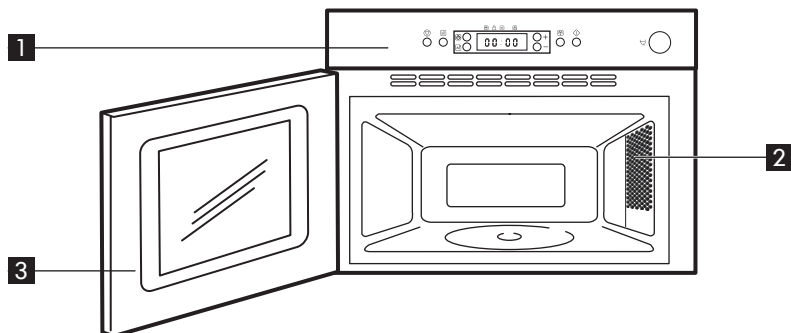

1 Ovládací panel

2 Žárovka vnitřního prostoru

3 Dvřítka

Příslušenství

Držák otočného talíře

Skleněný otočný talíř

Pařák

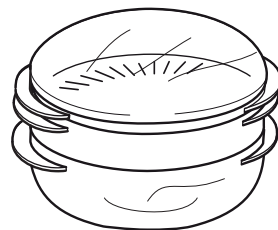
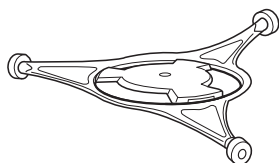

x1

x1

x1

Obecně

Na trhu je mnoho různých druhů doplňků. Před nákupem se vždy ujistěte, že je vhodné pro mikrovlnnou troubu.

Nádoby, které se používají v mikrovlnné troubě, musí být pro ni vhodné a musí být z materiálu, kterým mohou mikrovlny volně procházet.

Když vkládáte nádoby s jídlem do mikrovlnné trouby, ujistěte se, že se nedotýkají vnitřního prostoru trouby. To je důležité zvláště u příslušenství z kovu nebo s kovovými částmi.

Pokud se kovové nádoby dotýká vnitřních stěn zapnuté trouby, vznikají jiskry a trouba se může poškodit.

Před zapnutím trouby se vždy ujistěte, že se otočný talíř může volně otáčet.

Držák otočného talíře

Používejte držák otočného talíře pod skleněný otočný talíř. Na držák otočného talíře nepokládejte žádné jiné nádoby.

- Držák otočného talíře nasadíte do trouby.

Skleněný otočný talíř

Skleněný otočný talíř používejte při všech způsobech úpravy jídel. Zachycuje veškeré odkapávající šťávy a odpadávající kousky jídel, které by jinak potřísnily a znečistily vnitřek trouby.

- PSkleněný otočný talíř umístěte na držák otočného talíře.

Pařák

Pařák se sítím používejte pro potraviny jako ryby, zelenina a brambory.

Pařák vždy položte na skleněný otočný talíř.

Ovládací panel

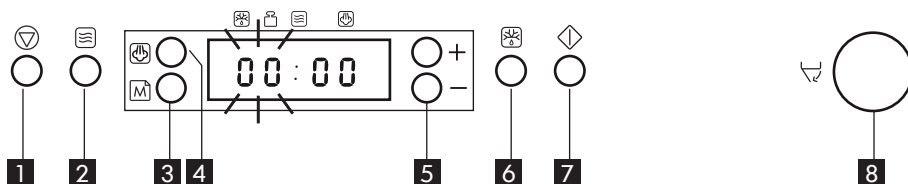

- | | |
|---|--|
| <p>1 Tlačítko Stop</p> <p>2 Tlačítko Výkon</p> <p>3 Tlačítko Memo</p> <p>4 Tlačítko Pára</p> <p>5 Tlačítko + / - (toto tlačítko použijte k nastavení času nebo váhy)</p> | <p>6 Tlačítko Rychlé rozmrazování</p> <p>7 Tlačítko Start</p> <p>8 Tlačítko Dvířka (toto tlačítko použijte k otevření dvířek)</p> |
|---|--|

Denní používání

Ochrana při zapnutí / Zámek tlačítek

Tato automatická bezpečnostní funkce se zapne minutu po přepnutí trouby do pohotovostního stavu. (Trouba je v pohotovostním stavu (standby), když se na displeji ukazuje denní čas ve 24hodinovém formátu nebo když hodiny ještě nebyly nastaveny, pokud jsou na displeji mezi číslicemi zobrazeny dvě malé tečky). Bezpečnostní pojistku uvolníte otevřením a zavřením dvířek, např. při vložení jídla do trouby. Jinak se na displeji zobrazí "DOOR" (dvířka).

Přerušení nebo vypnutí vaření

Přerušení vaření:
 Pokud chcete jídlo zkontrolovat, zamíchat nebo obrátit, otevřete dvířka a proces tepelné úpravy se dočasně přeruší. Nastavení se po dobu 10 minut nezmění. Chcete-li ve vaření pokračovat: Zavřete dvířka a JEDNOU stisknete tlačítko Start. Proces tepelné úpravy se obnoví od okamžiku, kdy byl přerušen. Stisknutím tlačítka Start DVAKRÁT se doba prodlouží o 30 vteřin. Jestliže už nechcete pokračovat: Vyjměte pokrm z trouby, zavřete dvířka a stisknete tlačítko STOP.

Zvukový signál bude znít po ukončení tepelné úpravy jednou za minutu po dobu 10 minut. Chcete-li signál zrušit, stisknete tlačítko Stop nebo otevřete dvířka.

POZNÁMKA: Pokud po skončení tepelné úpravy dvířka otevřete a pak zavřete, nastavené hodnoty se zachovají jen po dobu 60 vteřin.

Chlazení

Po skončení funkce se trouba automaticky ochlazuje. To je normální jev. Po ochlazení se trouba automaticky vypne.

Kuchyňský časovač

Tuto funkci použijte, potřebujete-li použít minutku k přesnému odměření času např. při vaření vajec, těstovin nebo k vykynutí těsta před pečením.

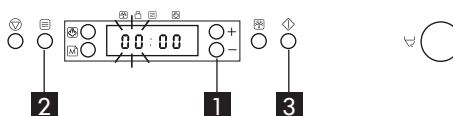

1. Stisknete + / - tlačítka k volbě požadovaného času na spínači.
2. Opakovaným stisknutím tlačítka výkonu nastavte výkon na 0 W.
3. Stisknete tlačítko Start.

Po uplynutí doby nastavené na spínači zazní zvukový signál.

Hodiny

Při nastavování hodin mají být dvířka trouby otevřená. Na nastavení hodin pak máte 5 minut času. Jinak máte na každý krok jen 60 vteřin.

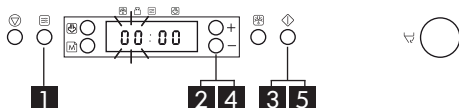

1. Stiskněte tlačítko STOP (na 3 vteřiny), až začne levá číslice (hodiny) blikat.
2. Tlačítka + / - nastavte hodinu.
3. Stiskněte tlačítko Start. (blikají dvě číslice vpravo - minuty).
4. Tlačítka + / - nastavte minuty.
5. Znovu stiskněte tlačítko Start.

Hodiny jsou nařízené a jsou v chodu.

POZNÁMKA: Když se spotřebič připojí k síti poprvé nebo po výpadku elektřiny, je displej prázdný. Pokud jste nenařídili hodiny, bude displej prázdný tak dlouho, dokud nenastavíte dobu vaření.

Přejete-li si po nastavení hodin opět smazat hodiny z displeje, stačí znovu stisknout tlačítko Stop na 3 vteřiny, a pak stisknout tlačítko Stop ještě jednou.

Hodiny pak můžete opět obnovit výše popsaným postupem.

Vaření a ohřívání s mikrovlnami

Tuto funkci použijte k běžnému vaření a ohřívání zeleniny, ryb, brambor a masa.

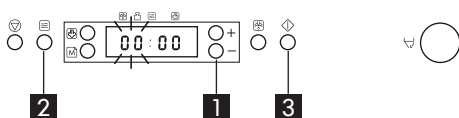

1. Tlačítka +/- nastavte čas.
2. Opakovaným stisknutím tlačítka výkonu nastavte výkon.
3. Stiskněte tlačítko Start.

Po spuštění vaření:

Čas lze snadno prodlužovat ve

30vteřinových krocích stisknutím tlačítka Start. Každým stisknutím se doba prodlouží o 30 vteřin. Čas se také dá prodlužovat nebo zkracovat stisknutím tlačítek +/- . Nastavený stupeň výkonu můžete měnit stiskem tlačítka výkonu. Po prvním stisknutí se objeví právě používaný stupeň výkonu. Opakovaným stisknutím tlačítka výkonu stupeň nastavení změňte. Během vaření lze v případě potřeby změnit všechna nastavení.

Stupeň výkonu

Pouze mikrovlny	
Výkon	Vhodné pro:
750 W	Ohřívání nápojů, vody, řídkých polévek, kávy, čaje nebo jiných potravin s vysokým obsahem vody. Obsahuje-li jídlo vejce nebo smetanu, zvolte nižší výkon. Příprava ryb, zeleniny, masa apod.
500 W	Šetrnější přípravu např. omáček s vysokým obsahem bílkovin, sýrových a vaječných jídel a k dokončení zapékaných jídel.
350 W	Dušení masa, rozpouštění másla.
160 W	Rozmrazování. Změknutí másla, sýrů. Změknutí zmrzliny.
0 W	Pouze s použitím časového spínače.

Jet start

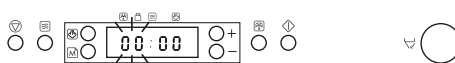

Tato funkce rychlého startu Jet Start se používá k rychlému ohřevu jídel s vysokým obsahem vody, jako řídkých polévek, kávy nebo čaje.

Stisknutím tohoto tlačítka se trouba automaticky zapne na plný výkon s dobou tepelné úpravy nastavenou na 30 vteřin. Každým dalším stisknutím se doba tepelné úpravy prodlouží o 30 vteřin. I po spuštění funkce se dá čas prodlužovat nebo zkracovat stisknutím tlačítek +/- .

Rozmrazování s ručním nastavením 

Postupujte podle kapitoly „Pečení/vaření a ohřívání s mikrovlnami“ a k ručnímu rozmrazování zvolte 160 W.

Jídlo pravidelně sledujte a kontrolujte.

Postupně sami zjistíte, jakou dobu různé množství jídla potřebuje.

Mražené potraviny v plastových sáčcích, plastových fóliích nebo lepenkových krabičkách můžete vložit přímo do trouby jen tehdy, nejsou-li na obalu kovové části (např. svorky).

Tvar balíčku ovlivňuje dobu nutnou k rozmrazení. Potraviny zabalené do úzkých balíčků se rozmrazí rychleji než silné bloky.

Jakmile jídlo trochu povolí, oddělte jednotlivé kusy od sebe.

Jednotlivé plátky se rozmrazí mnohem rychleji.

Když se některé části začnou ohřívát (např. kuřecí stehna a konce křídélek), zakryjte je hliníkovou fólií.

Velké kusy uprostřed rozmrazování obraťte.

Vařená jídla, guláše a masové omáčky se rozmrazí rychleji, jestliže je během rozmrazování zamícháte.

Při rozmrazování doporučujeme nechat jídlo částečně rozmrazit, a pak ho nechat dojít. Necháte-li jídlo po rozmrazování dojít, vždy dosáhnete lepšího výsledku, protože se v něm teplo rovnoměrně rozptýlí.

Rychlé rozmrazení 

Tuto funkci používejte POUZE k rychlému rozmrazování masa, ryb a drůbeže.

Funkci rychlého rozmrazení byste měli používat pouze pro čistou váhu v rozmezí 100 - 2 kg.

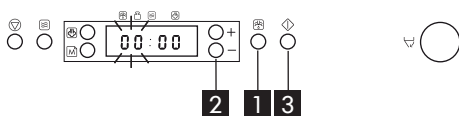

1. Stiskněte tlačítko rychlého rozmrazení Jet Defrost.
2. Stiskněte tlačítka +/- k nastavení váhy

potravin.

3. Stiskněte tlačítko Start.



Uproštěný rozmrazování se trouba zastaví a vyzve vás k obrácení jídla TURN FOOD.

- Otevřete dvířka.
- Obráťte jídlo.
- Zavřete dvířka a znovu troubu zapněte stiskem tlačítka Start.

POZNÁMKA: Jestliže jste jídlo neobrátili, trouba se automaticky po 2 minutách znovu zapne. Doba rozmrazování bude v tomto případě delší.

U této funkce musí trouba zjistit čistou váhu potravin. Trouba pak automaticky vypočítá potřebný čas k dokončení rozmrazení.

- Zmražené potraviny:
Má-li jídlo vyšší teplotu, než je teplota hlubokozmražených potravin, (-18°C), zvolte nižší váhu jídla.
Má-li jídlo nižší teplotu, než je teplota hlubokozmražených potravin, (-18°C), zvolte vyšší váhu jídla.

Jídlo	Tipy
 (100 g - 2,0 kg)	Mleté maso, kotlety, steaky nebo pečeně.
 (100 g - 2,0 kg)	Celé kuře, kousky nebo řízky.
 (100 g - 1,5 kg)	Celé, řízky nebo filé.

U jídel, která nejsou obsažena v této tabulce, a v případě, že je váha nižší nebo vyšší než doporučená váha, postupujte podle pokynů v části “Vaření a ohřívání s mikrovlnami” a pro rozmrazování zvolte 160 W.

Paměť

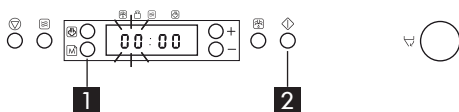

Paměťová funkce zajišťuje snadné a rychlé vyvolání oblíbeného nastavení.

Úkolem paměťové funkce je uložit jakékoli nastavení, které je právě zobrazeno.

Jak aktivovat uloženou paměť:

1. Stiskněte tlačítko paměti Memo.
2. Stiskněte tlačítko Start.

Jak uložit nastavení:

1. Zvolte kteroukoli funkci
2. Proveďte potřebná nastavení.
3. Stiskněte a podržte tlačítko Memo na 3 vteřiny, až uslyšíte zvukový signál. Nastavení je teď uloženo. Paměť můžete naprogramovat, kdykoli budete chtít.

Když se spotřebič připojí k síti nebo po výpadku elektřiny, nastaví funkce paměti jako standardní nastavení 1 minutu a 750 W.

Pára

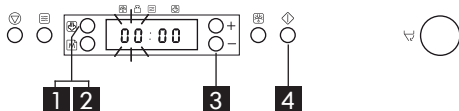

Tuto funkci použijte k přípravě zeleniny a ryb.

S touto funkcí vždy použijte dodávaný pařák.

1. Stiskněte tlačítko vaření v páře Steam.
2. Opakovaně stiskněte tlačítko Vaření v páře k nastavení třídy potravin.
3. Stiskněte tlačítka +/- k nastavení váhy potravin.
4. Stiskněte tlačítko Start.

Jídlo položte na síto pařáku.

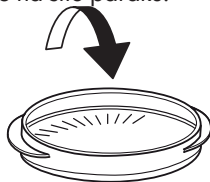

Přilijte 100 ml (1 dl) vody do dolní části pařáku.

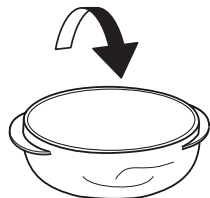

Zakryjte pokličkou.

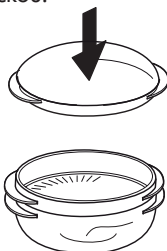

VAROVÁNÍ! Pařák je určený pouze k používání s mikrovlnami. Nikdy ho nepoužívejte s jinou funkcí. Použití pařáku s jinou funkcí by pařák poškodilo. Před zapnutím trouby se vždy ujistěte, že se otočný talíř může volně otáčet. Pařák vždy položte na skleněný otočný talíř.

Vaření zeleniny

Zeleninu položte na síto.
 Do spodní části přilijte 100 ml vody.
 Zakryjte pokličkou a nastavte čas.
 Měkká zelenina jako brokolice a pórek vyžadují 2-3 minuty vaření.
 Tvrdší zelenina jako mrkev a brambory vyžadují 4-5 minut vaření.

Jídlo	Tipy
Brambory / kořenová zelenina  (150 g - 200 g)	Vařte stejné kousky. Zeleninu pokrájete na stejně velké kousky. Po vaření nechte ještě 1-2 minuty dojít.
Zelenina (Květák a brokolice) (150 g - 500 g)	
Mražená zelenina  (150 g - 500 g)	Po vaření nechte ještě 1-2 minuty dojít.
Rybí filety  (150 g - 500 g)	Filety rovnoměrně rozložte na síto pařáku. Slabé části proložte. Po vaření nechte ještě 1-2 minuty dojít.

⚠ VAROVÁNÍ: Spotřebič a jeho přístupné části se během použití zahřejí na vysokou teplotu. Dávejte pozor, abyste se nedotkli topných článků. Malé děti by se neměly ke spotřebiči přibližovat.

Během používání ani po něm se nedotýkejte topných článků nebo vnitřních ploch spotřebiče - hrozí nebezpečí popálení. Spotřebič nesmí přijít do styku s úterkami nebo jinými hořlavými materiály, dokud všechny díly zcela nevychladnou.

VAROVÁNÍ: V troubě neohřívejte ani nepřipravujte jídla v uzavřených skleničkách nebo nádobách.

Přetlakem uvnitř nádoby by nádoba mohla explodovat a troubu poškodit.

VAROVÁNÍ: Jestliže troubu používáte v kombinovaném režimu, při kterém dosahujete vysokých teplot, smí děti troubu používat pouze za dozoru dospělých.

VAROVÁNÍ: Mohou se v mikrovlnné troubě přehřát za bod varu, aniž by se objevily bubliny. Vroucí tekutiny pak mohou náhle vytéct z nádoby. Abyste tomu předešli, postupujte takto:

1. Nepoužívejte nádoby s rovnými stěnami a úzkým hrdlem.
2. Tekutinu před vložením nádoby do spotřebiče zamíchejte a nechte v ní ponořenou čajovou lžičku.
3. Po zahřátí nechte tekutinu chvíli v klidu a pak ji před opatrným vytažením nádoby z mikrovlnné trouby ještě zamíchejte.

VAROVÁNÍ: Po ohřátí jídla z nápojů pro děti musíte pokrm nebo tekutinu protřepat a před podáváním zkontrolovat teplotu.

Co dělat, když ...

Problém	Možná příčina	Řešení
Spotřebič nefunguje.	Není zapojený napájecí zdroj nebo spotřebič.	Zkontrolujte pojistky a ujistěte se, že není vypnutý elektrický proud.
	Dvířka nejsou zavřena.	Před zapnutím zkuste dvířka znovu otevřít a zavřít.
Zobrazí se zpráva jako: F2, F3C, F7 nebo Err2, Err3, Err5.	Trouba zjistila poruchu některého senzoru nebo podobný problém.	Odpojte ji a počkejte 10 minut, pak troubu znovu připojte a pokuste se ji ještě jednou zapnout. Pokud problém přetrvává, obraťte se na servis.
Jídlo není prohřáté rovnoměrně.	Velmi tenké kousky, jako kuřecí křídélka, nebyla zakrytá.	Zakryjte slabé kousky alobalem.
	Nastavili jste příliš vysoký stupeň výkonu.	Zvolte nižší stupeň výkonu.
	Otočný talíř se zastavil.	Zkontrolujte, zda jsou otočný talíř a držák otočného talíře řádně usazeny na svém místě, a jídlo je uprostřed, nedotýká se stěn trouby.
Neobrátili jste jídlo.	Otočný talíř se zastavil.	Zkontrolujte, zda jsou otočný talíř a držák otočného talíře řádně usazeny na svém místě, a vnitřek trouby je čistý.

Autorizované servisní středisko

Než zavoláte do autorizovaného servisního střediska:

1. Zkuste poruchu odstranit sami (viz tabulku ..."Co dělat, když ...").
2. Znovu zapněte spotřebič a zkontrolujte, zda porucha zmizela.

Projevuje-li se závada i po provedení výše uvedených úkonů, zavolejte do autorizovaného servisního střediska IKEA.

Vždy uveďte:

- druh poruchy;
- přesný typ a model spotřebiče;
- číslo autorizovaného servisního střediska (t.j. číslo uvedené za slovem "Service" na typovém štítku), uvedené na vnitřní hraně trouby - viditelné při otevřených dvířkách);
- svoji úplnou adresu;
- své telefonní číslo.

SERVICE 0000 000 00000



Jestliže je nutná oprava, obraťte se na autorizované servisní středisko IKEA (abyste měli jistotu, že budou použity originální náhradní díly a že oprava bude provedena správně).

Technické údaje

Napětí v síti	220-240 V/50 Hz
Jmenovitý příkon	1300 W
Pojistka	10 A (UK 13 A)
Mikrovlnný výkon	750 W
Vnější rozměry (V x Š x H)	394 x 595 x 320
Vnitřní rozměry (V x Š x H)	187 x 370 x 290

Technické údaje jsou uvedeny na typovém štítku uvnitř spotřebiče.

Údaje o výkonu ohřevu pro zkušební testy podle normy IEC 60705.

Mezinárodní komise pro elektrotechniku SC 59H vytvořila normu pro srovnávací testování tepelného výkonu různých mikrovlnných trub. Pro tuto troubu doporučujeme tyto hodnoty:

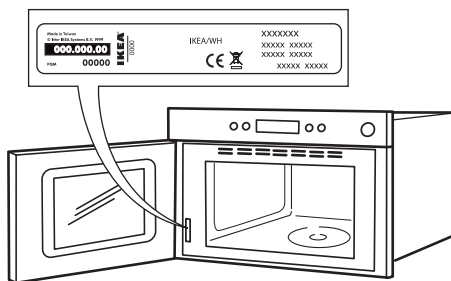

Test	Množství	Přibliž. čas	Stupeň výkonu	Nádoba
12.3.1	750 g	10 min	750 W	Pyrex 3.227
12.3.2	475 g	5 ½ min	750 W	Pyrex 3.827
12.3.3	900 g	14 min	750 W	Pyrex 3.838
13.3	500 g	2 min 40 s	Rychlé rozmrazování	

POZNÁMKA: Tyto informace jsou určeny pouze pro kvalifikovaného technika.

Instalace

Instalace spotřebiče

Při instalaci spotřebiče se řiďte samostatnými příloženými instalačními pokyny.
Děti nesmějí tento spotřebič používat.
Nedovolte dětem, aby se ke spotřebiči přibližovaly. Obalový materiál (plastové sáčky, polystyrén, apod.) zkontrolujte, zda je zástrčka po instalaci spotřebiče přístupná.
Při vybalování a instalaci používejte ochranné rukavice.
Stěhování a instalaci spotřebiče musí provádět alespoň dvě osoby. Před každou činností instalace je nutné spotřebič odpojit od elektrické sítě.

Po vybalení spotřebiče se přesvědčte, že nebyla při dopravě poškozena. V případě problémů se obraťte se na svého prodejce nebo na nejbližší servisní středisko.
Po vybalení spotřebiče zkontrolujte, zda není poškozený a zda dveře dokonale přiléhají.
V případě problémů se obraťte se na svého prodejce nebo na nejbližší servisní středisko.
Aby se trouba nepoškodila, doporučujeme odstranit polystyrénový podstavec až před instalací.
Po instalaci se přesvědčte, zda spotřebič nepoškodil přívodní kabel.

Připojení k elektrické síti

Před připojením

Zkontrolujte, zda napětí na typovém štítku odpovídá napětí ve vaší domácnosti. Typový štítek je umístěn na předním okraji trouby a je viditelný při otevřených dveřích. Nesnímejte kryty vstupu mikrovln umístěné na vnitřní boční straně trouby. Chrání přívodní kanálky mikrovln před tukem a zbytky jídla.

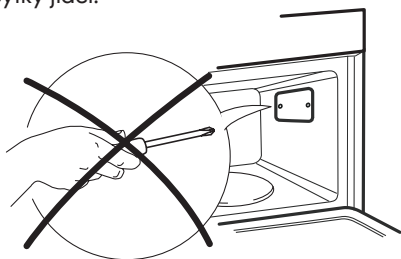

Před instalací trouby se přesvědčte, že je trouba prázdná.

Zkontrolujte, zda není trouba poškozená. Zkontrolujte, zda dvířka dobře přiléhají k dveřnímu rámu a zda vnitřní těsnění dvířek není poškozeno. Z trouby vyjměte všechny předměty a vnitřek vymyjte měkkým vlhkým hadříkem. Nezapínejte tento elektrospotřebič, pokud je poškozena přívodní síťová šňůra nebo zástrčka, pokud spotřebič nefunguje správně nebo došlo-li k poškození či pádu spotřebiče. Napájecí síťový kabel ani zástrčku neponořujte do vody. Napájecí kabel se nesmí dotýkat žádné horké plochy. Mohlo by dojít k úrazu elektrickým proudem, požáru nebo jinému ohrožení zdraví a majetku.

Po připojení

Troubu lze spustit jen tehdy, jsou-li dvířka správně zavřená. Tento spotřebič musí být podle zákona uzemněn. Výrobce odmítá jakoukoli odpovědnost za zranění osob a zvířat nebo za škody na majetku, pokud tento požadavek nebyl dodržen.

Výrobce neodpovídá za žádné problémy způsobené nedodržením těchto pokynů uživatelem.

Nedostatečné pochopení těchto pokynů může způsobit nebezpečí. Výrobce odmítá jakoukoli odpovědnost za zranění osob nebo zvířat či poškození majetku v případě, že nebyla dodržena uvedená doporučení a bezpečnostní opatření.

UPOZORNĚNÍ: Spotřebič není zkonstruován k zapnutí pomocí vnějšího časovače nebo samostatného systému dálkového ovládní. Po skončení instalace nesmí být elektrické komponenty pro uživatele volně přístupné. Spotřebič musí splňovat platné bezpečnostní předpisy a k instalaci musí být pro toto použití vícepólový odpojovač s minimální vzdáleností mezi kontakty 3 mm.

VAROVÁNÍ: Napájecí kabel musí být dostatečně dlouhý, aby mohl spojit vestavěný spotřebič s elektrickým zdrojem. Nikdy netahejte za napájecí kabel.

V případě nutnosti vyměňte napájecí kabel za nový stejného typu. Instalaci nebo údržbu musí provést kvalifikovaný technik podle pokynů výrobce a v souladu s platnými místními bezpečnostními předpisy. Obráťte se na autorizované servisní středisko. Nezapínejte tento elektrospotřebič, pokud je poškozena přívodní síťová šňůra nebo zástrčka, pokud spotřebič nefunguje správně nebo došlo-li k poškození či pádu spotřebiče. Napájecí síťový kabel ani zástrčku neponořujte do vody. Napájecí kabel se nesmí dotýkat žádné horké plochy. Nedotýkejte se spotřebiče vlhkými částmi těla a nepoužívejte ho, když jste naboso. Spotřebiče vybavené zástrčkou: Jestliže dodaná zástrčka není vhodná pro zásuvku ve vašem bytě, obraťte se prosím na servisní středisko.

Nepoužívejte prodlužovací kabely, rozdvójky ani adaptéry. Nepřipojujte spotřebič k zásuvce, kterou lze ovládat pomocí dálkového ovládní.

Poznámky ohledně životního prostředí

⚠ VAROVÁNÍ! Servisní zásahy nebo opravy, u kterých je nutné sejmout kryty chránící před mikrovlnami, jsou nebezpečné. Takové činnosti smí provádět pouze odborně vyškolený technik.

⚠ VAROVÁNÍ! Nebudete-li troubu udržovat čistou, může dojít k poškození povrchu, a tedy ke zkrácení životnosti spotřebiče, a případně i k vytvoření nebezpečné situace.

⚠ VAROVÁNÍ! Mikrovlnnou troubu pravidelně čistěte a vždy odstraňujte všechny zbytky jídel.

⚠ VAROVÁNÍ! Před zahájením údržby musí být spotřebič odpojen od elektrického napájení – nebezpečí úrazu elektrickým proudem. Nikdy nepoužívejte parní čistič.

⚠ VAROVÁNÍ! K čištění skla dvířek nepoužívejte drsné abrazivní čističe nebo kovové škrabky, jinak se jeho povrch může poškrábat a v důsledku toho roztříštit.

⚠ Před prováděním jakýchkoli úkonů údržby nebo čištění je nutné nechat spotřebič vychladnout. – riziko popálení!

⚠ POZOR! Před výměnou žárovky spotřebič vypněte – riziko elektrického šoku!

LIKVIDACE OBALOVÉHO MATERIÁLU

Obal je vyroben ze 100% recyklovatelného materiálu a je označen recyklačním znakem.  Obalový materiál proto nevyhazujte s domácím odpadem, ale zlikvidujte ho podle platných místních předpisů.

LIKVIDACE DOMÁCÍCH ELEKTROSPOTŘEBIČŮ

Tento spotřebič byl vyroben z recyklovatelných nebo opakovaně použitelných materiálů. Zlikvidujte jej podle místních předpisů pro likvidaci odpadu. Další informace o likvidaci, renovaci a recyklaci elektrických spotřebičů získáte na místním úřadě, ve středisku pro sběr domácího odpadu nebo v obchodě, kde jste spotřebič zakoupili. Tento spotřebič je označen v souladu s evropskou směrnicí 2012/19/EU o odpadních elektrických a elektronických zařízeních (OEEZ). Zajištěním správné likvidace tohoto výrobku pomůžete zabránit negativním vlivům na životní prostředí a lidské zdraví.

Symbol  na výrobku nebo příslušné dokumentaci udává, že tento výrobek nesmí být likvidován společně s domácím odpadem, nýbrž je nutné jej odevzdat do příslušného sběrného střediska k recyklaci elektrických a elektronických zařízení.

RADY K ÚSPORĚ ELEKTRICKÉ ENERGIE

Troubu předehřívejte pouze tehdy, je-li to výslovně uvedeno v tabulce pečení nebo ve vašem receptu. Používejte tmavé lakované nebo smaltované plechy, neboť mnohem lépe absorbují teplo. Jídlo vyžadující delší pečení se bude péct dále i po vypnutí trouby.

PROHLÁŠENÍ O SHODĚ

Tento spotřebič splňuje požadavky na ekodesign stanovené nařízením evropské komise č. 65/2014 a 66/2014 v souladu s evropskou normou EN 60350-1.



ZÁRUKA IKEA

Jak dlouho záruka IKEA platí?

Tato záruka platí po dobu pěti let od data nákupu spotřebiče v IKEA. Jako doklad o koupi se doporučuje originální účtenka. Jestliže se v době záruky provádí nějaká oprava, tato činnost neprodlužuje záruční dobu na spotřebič.

Kdo provádí servisní službu?

Autorizovaný poskytovatel servisu IKEA zajišťuje servisní službu prostřednictvím své vlastní sítě.

Na co se záruka vztahuje?

Záruka se vztahuje na závady spotřebiče, které byly způsobené vadnou konstrukcí nebo vadným materiálem, a ke kterým došlo po zakoupení v IKEA. Tato záruka se vztahuje pouze na domácí používání. Výjimky jsou uvedené v části "Na co se nevztahuje záruka?". Během záruční doby se záruka vztahuje na náklady k odstranění závady, např. opravu, díly, práci a cestu pracovníka za předpokladu, že je tento spotřebič dostupný pro opravu bez zvláštních nákladů. Za těchto podmínek se uplatňují směrnice EU (č. 99/44/ES) a příslušné místní předpisy. Vyměněné díly se stávají majetkem IKEA.

Jak bude IKEA při odstranění závady postupovat?

Určený poskytovatel servisu IKEA prozkoumá výrobek a dle svého vlastního uvážení rozhodne, zda se na něj vztahuje tato záruka. Jestliže rozhodne, že záruka platí, poskytovatel servisu IKEA nebo jeho autorizovaný servisní partner prostřednictvím svých vlastních servisních provozů dle vlastního uvážení buď vadný výrobek opraví, nebo ho vymění za stejný nebo srovnatelný výrobek.

Na co se nevztahuje záruka?

- Na normální opotřebení a odření.
- Na poškození způsobené úmyslně nebo nedbalostí, nedodržení návodu k použití, nesprávnou instalací nebo připojením k nesprávnému napětí, poškození způsobené chemickou nebo elektrochemickou reakcí, rzi, korozi

nebo vodou včetně, ale nikoli výhradně omezené na nadměrné množství vápence v přiváděné vodě, poškození způsobené abnormálními podmínkami okolního prostředí.

- Na spotřební materiál včetně baterií a žárovek.
- Na nefunkční a ozdobné části, který nemají vliv na normální používání spotřebiče včetně jakéhokoli poškrábání a možných rozdílu v barvě.
- Na náhodné poškození způsobené cizími předměty nebo látkami a čištěním nebo uvolněním filtrů, vypouštěcích systémů nebo zásuvek na čisticí prostředek.
- Na poškození následujících dílů: keramického skla, příslušenství, košů na nádobí a příbory, přívodní a vypouštěcí trubky, těsnění, žárovky a kryty žárovek, filtry, ovladače, opláštění a jeho části. S výjimkou takových poškození, u kterých lze prokázat, že tato poškození byla způsobena výrobními vadami.
- Na případy, kdy technik při své návštěvě nenalezl žádnou závadu.
- Na opravy, které neprováděli naši k tomu určení poskytovatelé služeb a/nebo autorizovaní smluvní servisní partneři, nebo na opravy, při nichž nebyly použity originální náhradní díly.
- Na opravy způsobené instalací, která není správná, nebo neodpovídá technickým údajům.
- Na použití spotřebiče mimo domácnost, tedy k profesionálnímu použití.
- Na poškození při dopravě. Jestliže zákazník dopravuje spotřebič sám do svého bytu nebo na jinou adresu, neodpovídá společnost IKEA za žádné poškození, ke kterému mohlo při dopravě dojít. Pokud ale dopravovala spotřebič na uvedenou adresu zákazníka společnost IKEA, pak je případné poškození při dopravě kryto touto zárukou IKEA
- Na náklady na provedení první instalace spotřebiče IKEA. Jestliže ale poskytovatel služeb IKEA nebo jeho autorizovaný servisní partner opraví nebo vymění spotřebič v rámci

této záruky, poskytovatel služeb IKEA nebo jeho autorizovaný servisní partner opravený spotřebič nebo nový spotřebič znovu nainstalují, pokud to bude nutné.

Tato omezení se nevztahují na práce prováděné bez zjištění závady, které provedl náš vyškolený technik s použitím našich originálních dílů za účelem přizpůsobení spotřebiče technickým bezpečnostním požadavkům v jiné zemi EU.

Uplatnění zákonů dané země

Záruka IKEA poskytuje zvláštní zákona práva, která zahrnují nebo přesahují všechny místní zákonné požadavky. Tyto podmínky však žádným způsobem neomezují práva spotřebitele popsána v místní legislativě.

Rozsah platnosti

Pro spotřebiče, které jsou zakoupeny v jedné zemi EU a převezeny do jiné země EU, budou servisní služby prováděny v rámci záručních podmínek obvyklých v nové zemi. Povinnost provést servisní službu v rámci záruky existuje jen tehdy, pokud je spotřebič instalován a je ve shodě s:

- technickými požadavky platnými vzemi, ve které byl záruční požadavek vznesen;
- pokyny k instalaci a bezpečnostními informacemi v uživatelské příručce.

Vyhrazený POPRODEJNÍ SERVIS pro spotřebiče IKEA

Obraťte se prosím na určené autorizované servisní centrum v případě:

- požadavku na servis v rámci této záruky;
- dotazu týkajícího se vysvětlení instalace spotřebiče IKEA do určeného kuchyňského nábytku IKEA;
- dotazu týkajícího se vysvětlení funkce spotřebičů IKEA

Abychom vám mohli poskytnout co nejlepší pomoc, prosíme čtěte pozorně instalační návod a/nebo návod k použití předtím, než nás kontaktujete.

Kde nás najdete, když potřebujete servisní službu



Úplný seznam určených autorizovaných servisních center a příslušná telefonní čísla v jednotlivých zemích najdete na poslední straně tohoto manuálu.

i Abychom Vám mohli poskytnout co nejrychlejší asistenci, doporučujeme využít telefonický kontakt uvedený v tomto manuálu a vždy nahlásit produktový kód IKEA (8místný kód) a 12místné servisní číslo, které najdete na typovém štítku spotřebiče.

i USCHOVEJTE SI DOKLAD O ZAPLACENÍ !

Je to Váš doklad o koupi a je nutný k uplatnění záruky. Na dokladu o zaplacení je také uveden název a produktový kód IKEA (8místný kód) každého zakoupeného spotřebiče.

Potřebujete další informace?

Pro odpověď na Vaše další otázky, které nesouvisí se záručním servisem prosíme kontaktujte IKEA kontaktní centrum. Předtím, než nás kontaktujete, doporučujeme pozorně přečíst dokumentaci doručenou společně s výrobkem.

Tartalomjegyzék

Biztonsági tudnivalók	19	Műszaki adatok	29
Termék leírása	22	Beszereelés	29
Kezelőpanel	23	Elektromos csatlakozás	30
Napi használat	23	Környezetvédelmi megfontolások	31
Mi a teendő, ha ...	28	IKEA GARANCIA	32

Biztonsági tudnivalók

A készülék használata előtt olvassa el az alábbi biztonsági útmutatót. Őrizze meg a későbbi felhasználás érdekében.

A kézikönyvben és a készüléken található fontos biztonsági figyelmeztetéseket mindig olvassa el és tartsa be. A gyártó nem vállal felelősséget a biztonsági utasítások figyelmen kívül hagyásából, a készülék nem rendeltetésszerű használatából vagy a készülék kezelőszerveinek helytelen beállításából eredő károkért.

BIZTONSÁGI FIGYELMEZTETÉSEK

⚠ Kisgyermeket (0–3 év között) ne engedjen a készülék közelébe. Gyermekek (3–8 év között) kizárólag felnőtt felügyelete mellett tartózkodhatnak a készülék közelében. A 8 éves vagy idősebb gyermekek, továbbá csökkent fizikai, érzékszervi vagy mentális képességekkel élő, illetve kellő tapasztalattal és a készülékre vonatkozó ismeretekkel nem rendelkező személyek csak felügyelet mellett használhatják a készüléket, továbbá ha előzőleg ellátták őket útmutatásokkal a készülék használatára vonatkozóan, és ismerik a használatból eredő esetleges kockázatokat. Ne engedje, hogy gyermekek játszanak a készülékkel.

Gyermekek nem végezhetik a készülék tisztítását és karbantartását felügyelet nélkül.

⚠ VIGYÁZAT! A készülék és annak hozzáférhető részei használat közben felforrósodnak.

⚠ VIGYÁZAT! Használat közben vagy használat után ne érjen hozzá a fűtőelemekhez vagy a belső burkolathoz, mert azok égési sérülést okozhatnak.

⚠ VIGYÁZAT! Sütéskor soha ne hagyja felügyelet nélkül a készüléket! Ha a készülékben ételszonda is használható, csak az ehhez a sütőhöz ajánlott típusokat használja, ellenkező esetben tűz keletkezhet.

⚠ Tűzbiztonsági okokból ne hagyjon konyharuhát vagy más gyúlékony tárgyat a készülék közelében, amíg annak minden része teljesen ki nem hűl. Mindig kísérelje figyelemmel a zsíros, olajos ételek készítését, és legyen óvatos az alkoholos italok hozzáadásakor, mert azok tüzet okozhatnak. Az edények és tartozékok kivételéhez használjon fogókesztyűt. A sütés végén óvatosan nyissa ki a sütő ajtaját: az égési sérülések elkerülése érdekében hagyja, hogy a forró levegő vagy gőz fokozatosan távozzon, mielőtt Ön a sütőbe nyúlna. Ne torlaszolja el a sütő elején levő szellőzőket, ahol a forró levegő távozik, mert azzal tüzet okozhat.

⚠ Legyen óvatos, amikor a sütő ajtaja nyitva van vagy le van hajtva, nehogy megüsse magát.

⚠ VIGYÁZAT! A sérülések elkerülése érdekében, ha az ajtó vagy annak szigetelése sérült, addig ne használja a sütőt, amíg egy szakember meg nem javította azt.

⚠ VIGYÁZAT! Folyadékot vagy ételt ne melegítsen zárt edényben, mert azok felrobbanhatnak, illetve a folyadékok melegítése végén késleltetett robbanásszerű forrás következhet be, ezért az égési sérülések elkerülése érdekében az edényt óvatosan vegye ki a sütőből.

⚠ Ne szárítson ételt, ruhaneműt, melegítő párnát, papucsot, szivacsot vagy hasonló jellegű tárgyakat a sütőben, mert azok kigyulladhatnak. Amikor műanyag vagy papír edényben melegíti az ételt, ne hagyja felügyelet nélkül a készüléket, mert a készülék falán visszamaradó csomagolásmaradványok meggyulladhatnak.

⚠ A cumisüvegek, bébiételes üvegek tartalmát melegítés után rázza fel vagy keverje meg, és ellenőrizze az étel hőmérsékletét az égési sérülések elkerülése érdekében. Ne melegítsen a sütőben nyers vagy egész főtt tojásokat, mert azok felrobbanhatnak.

⚠ Kizárólag mikrohullámú sütőben használható konyhai eszközöket használjon. A sérülések elkerülése érdekében ne használjon fémből készült edényeket. **⚠** Kizárólag az adott sütőhöz ajánlott ételszondát használjon, ellenkező esetben tűz keletkezhet.

⚠ Ha a sütőből füst jön, kapcsolja ki

vagy húzza ki a készüléket a hálózathoz, és ne nyissa ki az ajtaját, mert kicsaphatnak a lángok.

⚠ Ha a készüléket a padlótól legalább 85 cm magasságban helyezik üzembe, a sérülések elkerülése érdekében az edényeket óvatosan vegye ki a sütőből úgy, hogy a forgótányért ne mozdítsa el.

⚠ Ne használja a mikrohullámú sütőt olajfürdőben való kisütésekhez, mert a készülékben nincs lehetőség az olaj hőmérsékletének szabályozására.

RENDELTETÉSSZERŰ HASZNÁLAT

⚠ A készülék háztartási használatra, illetve hasonló felhasználási célra készült, úgymint:

üzletekben, irodákban és munkahelyeken lévő konyhákban; tanyán; szállodák, motelek és egyéb szálláshelyek vendégei számára; reggelit is

kínáló szálláshelyek vendégei számára.

⚠ FIGYELEM: Kialakításából adódóan a készülék működtetése nem lehetséges külső időzítő szerkezettel vagy külön távirányítóval.

⚠ Ezt a készüléket háztartási, illetve ahhoz hasonló célokra tervezték, mint például: üzletekben, irodákban lévő és egyéb munkahelyi konyhákban; tanyán; szállodák, motelek, reggelit és szobát kínáló és egyéb szálláshelyek vendégei számára.

⚠ Tűzbiztonsági okokból ne helyezze üzembe a készüléket díszajtó mögött.

⚠ A készülék nem nagyüzemi használatra való. Ne használja a készüléket a szabadban.

Egyéb célra történő használata tilos (pl. helyiség fűtése).

⚠ Ne tegyen a készülékbe vagy annak közelébe robbanásveszélyes vagy gyúlékony anyagokat (pl. benzint vagy aeroszolos flakont), mert ezek tüzet okozhatnak.

ÜZEMBE HELYEZÉS

⚠ A készülék mozgatását és üzembe helyezését a sérülésveszély csökkentése érdekében két vagy több személy végezze. Viseljen védőkesztyűt a készülék kicsomagolása és üzembe helyezése során, nehogy megvágja magát.

⚠ A készülék üzembe helyezését és javítását, a vízbekötést (ha van) és az elektromos csatlakoztatást is beleértve, kizárólag képzett szakember végezheti. Csak akkor javítsa meg vagy cserélje ki a készülék egyes alkatrészeit, ha az adott művelet szerepel a felhasználói kézikönyvben. Ne engedje a gyermekeket abba a helyiségbe, ahol az üzembe helyezést végzi. A kicsomagolás után ellenőrizze, hogy a készülék nem sérült-e meg a szállítás során. Probléma esetén vegye fel a kapcsolatot a kereskedővel vagy a legközelebbi vevőszolgálatl. Üzembe helyezés után a csomagolóanyagokat (műanyag, habszivacs stb.) az esetleges fulladásveszély miatt olyan helyen tárolja, vagy úgy dobja ki, hogy a gyermekek ne férhessenek hozzá. Az áramütés elkerülése érdekében az üzembe helyezési műveletek előtt húzza ki a készülék hálózati csatlakozóját. Az áramütés elkerülése érdekében az üzembe helyezés során győződjön meg arról, hogy a készülék miatt nem sérül-e a hálózati tápkábel. A készüléket csak a megfelelő üzembe helyezést követően kapcsolja be.

⚠ Ez a készülék egy beépíthető egység. Ne használja különálló készülékként, vagy ne tegye ajtóval záródó szekrénybe.

Kicsomagolás után ellenőrizze, hogy készülék ajtaja megfelelően záródik-e.

Problémák esetén vegye fel a kapcsolatot a kereskedővel vagy a legközelebbi vevőszolgálatl.

⚠ Végezzen el minden asztalosmunkát a bútoron, és gondosan távolítsa el minden faforgácsot és

fűrészport, mielőtt a készüléket a befoglaló egységbe szerelné.

Tűzbiztonsági okokból ne torlaszolja el a munkalap és a sütő teteje közötti minimalisan szükséges rést. A sütőt csak az üzembe helyezéskor vegye le a hungarocell védőalapzatról.

⚠ Az égési sérülések elkerülése érdekében az üzembe helyezést követően a készülék alja már nem lehet hozzáférhető.

ELEKTROMOS ÁRAMMAL KAPCSOLATOS FIGYELMEZTETÉSEK

⚠ Az adattábla a sütő elülső szegélyén van (látható, amikor az ajtó nyitva van).

⚠ Fontos, hogy a készüléket le lehessen választani az elektromos hálózatról a villásdugó kihúzásával vagy az aljzat és a készülék közé szerelt, többpólusú megszakítóval, illetve kötelező a készüléket a biztonsági előírásoknak megfelelően földelni.

⚠ Ne használjon hosszabbítót, elosztót vagy adaptert. Beszerelés után az elektromos alkatrészeknek hozzáférhetetlennek kell lenniük a felhasználó számára. Ne használja a készüléket mezítárb, és ne nyúljon hozzá nedves kézzel. Ne használja a készüléket, ha a tápkábel vagy a csatlakozódugó sérült, illetve ha a készülék nem működik megfelelően, megsérült vagy leejtették.

⚠ Ha a hálózati kábel sérült, azt az áramütési kockázat elkerülése érdekében a gyártóval, a gyártó szervizképviselőjével vagy hasonlóan képzett személlyel kell egy azonos kábelre kicseréltetni.

⚠ A hálózati tápkábel cseréjéhez forduljon a hivatalos szervizközponthoz.

Termék leírása

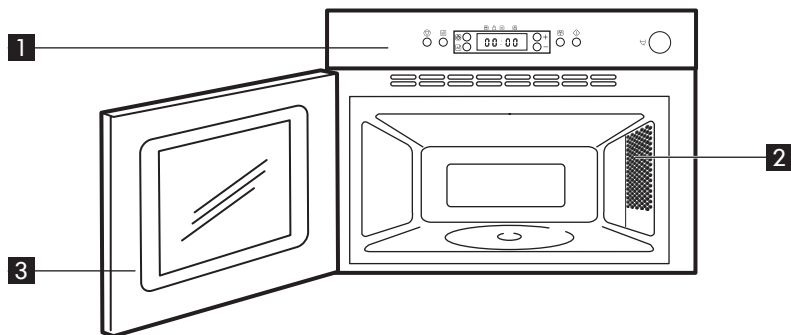

1 Kezelőpanel

2 Sütőtér lámpája

3 Ajtó

Tartozékok

Forgótányértartó

Üveg forgótányér

Pároló

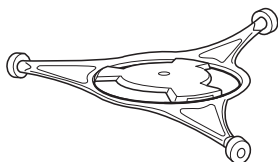

x1



x1

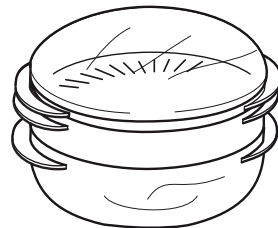

x1

Általános

A kereskedelemben különféle sütési tartozékok kaphatók. Vásárlás előtt mindig győződjön meg arról, hogy ezek alkalmasak-e mikrohullámú sütéshez. A sütés megkezdése előtt győződjön meg arról, hogy az alkalmazandó eszközök ellenállnak-e a sütőben keletkező hőnek, és átengedik-e a mikrohullámokat. Amikor az ételt és a tartozékokat beteszi a mikrohullámú sütőbe, akkor ellenőrizze, hogy azok ne érjenek hozzá a sütő belsejéhez. Ez különösen a fémből készült vagy fém részeket tartalmazó tartozékok esetén fontos. Ha a fémet tartalmazó tartozékok a sütő működése közben hozzáérnek a sütő belsejéhez, akkor szikra keletkezhet, és a sütő károsodhat. A sütő beindítása előtt mindig győződjön meg arról, hogy a forgótányér szabadon tud-e forogni.

Forgótányértartó

A forgótányértartót az üveg forgótányér alá helyezze. A forgótányértartóra az üveg forgótányéron kívül soha ne helyezzen más edényt.

- A forgótányértartót helyezze be a sütőbe.

Üveg forgótányér

Minden sütési módozatnál használja az üveg forgótányért. Ez felfogja a kicsöpögő levet és az olyan ételdarabokat, amelyek egyébként beszennyeznék a sütő belterét.

- Helyezze az üveg forgótányért a forgótányértartóra.

Pároló

Használja a párolót behelyezett párolókosár mellett olyan ételek elkészítésére, mint a halak, zöldségek és burgonya. A párolót mindig az üveg forgótányérra helyezze.

Kezelőpanel

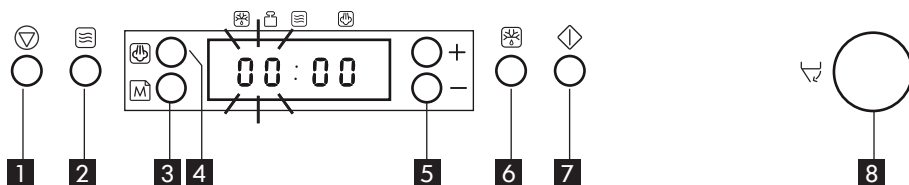

- | | |
|--|---|
| <p>1 Stop gomb</p> <p>2 Teljesítmény gomb</p> <p>3 Memo gomb</p> <p>4 Párolás gomb</p> <p>5 + /- gomb (ez a gomb az idő és a súly beállítására szolgál)</p> | <p>6 Jet kiolvasztás gomb</p> <p>7 Start gomb</p> <p>8 Ajtó gomb (ez a gomb az ajtó nyitására szolgál)</p> |
|--|---|

Napi használat

Elindítás elleni védelem / Gyermekekzár

Ez az automatikus biztonsági funkció egy perccel azután kapcsol be, hogy a sütő visszatért készenléti állapotba. (A sütő akkor van készenléti állapotban, amikor a pontos idő látható a kijelzőn, vagy, amennyiben az óra nincs beállítva, a számjegyek között két kis pont látható).

A sütő ajtaját ki kell nyitni és be kell zárni (pl. élelmiszer behelyezése a sütőbe), mielőtt a biztonsági zár kioldana. Másikülönben a kijelzőn megjelenik a „DOOR” felirat.

A sütés szüneteltetése vagy leállítás

A sütés szüneteltetése:

Ha ellenőrizni, összekeverni, vagy megforgatni szeretné az ételt, akkor az ajtó kinyitásával a sütés szüneteltethető. A beállítást a készülék 10 percre megőrzi.

A sütés folytatása:

Zárja be az ajtót, és nyomja meg a Start gombot EGYSZER. A sütés onnét folytatódik, ahol megszakadt.

A Start gomb KÉTSZER történő megnyomása a sütési időt 30 másodperccel meghosszabbítja.

Ha nem akarja folytatni a sütést:

Vegye ki az ételt, zárja be az ajtót, és nyomja meg a Stop gombot. Hangjelzés hallható percenként 10 percen át, amikor a sütés

befejeződött. A hangjelzés kikapcsolásához nyomja meg a Stop gombot, vagy nyissa ki az ajtót.

MEGJEGYZÉS: A sütő csak 60 másodpercig tárolja a beállításokat akkor, ha a sütés befejezése után az ajtót kinyitotta, majd visszazárta.

Lehűtés

Egy funkció befejezésekor a sütő egy hűtési műveletsort hajt végre. Ez természetes jelenség. A műveletsor végeztével a sütő automatikusan kikapcsol.

Konyhai időmérő

Olyankor használja ezt a funkciót, amikor egy konyhai órára van szüksége a pontos időtartam méréséhez különféle célokra, mint például tojás főzése vagy a tészta kelesztése a sütés előtt stb.

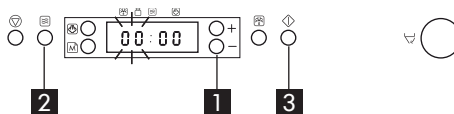

1. A +/- gombokat megnyomva állítsa be a kívánt időtartamot az időbeállítón.
 2. A teljesítmény gombot ismételten megnyomva állítsa a teljesítményt 0 W-ra.
 3. Nyomja meg a Start gombot.
- Hangjelzés hallható, amikor az időmérő

befejezte a visszazámlálást.

Óra

Tartsa nyitva a sütő ajtaját az Óra beállítás alatt. Így módon 5 perc áll rendelkezésére az óra beállításához. Egyébként a lépések mindegyikét 60 másodpercen belül végre kell hajtania.

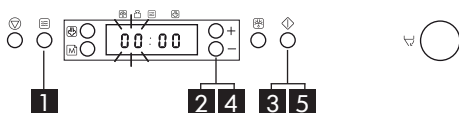

1. Nyomja le mindaddig a Stop gombot (3 másodperc), amíg a bal oldali szám (óra) villogni nem kezd.
2. A +/- gombokat megnyomva állítsa be az óra értékét.
3. Nyomja meg a Start gombot. (A két jobb oldali szám (perc) villog).
4. A +/- gombokat megnyomva állítsa be a perc értékét.
5. Nyomja meg a Start gombot ismét.

Az Óra be van állítva és működik.

MEGJEGYZÉS: Amikor a készüléket először csatlakoztatja a hálózathoz, vagy áramkimaradást követően, a kijelzőn semmi sem látható. Ha az óra nincs beállítva, a sütési idő beállításáig a kijelzőn nem látható semmi. Ha a kijelzőről el kívánja távolítani a már beállított óra kijelzését, csak le kell nyomnia ismét 3 másodpercig a Stop gombot, majd nyomja meg a Stop gombot még egyszer. Az Óra funkció újbóli elindításához kövesse a fenti eljárást.

Sütés és melegítés mikrohullámokkal

Ezt a funkciót normál sütésre és melegítésre használja, pl. zöldségek, hal, burgonya és hús elkészítéséhez.

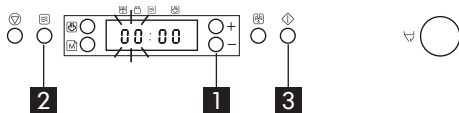

1. A +/- gombokat megnyomva állítsa be az időtartamot.
2. A teljesítmény gombot ismételtelen megnyomva állítsa be a teljesítményt.

3. Nyomja meg a Start gombot. Amint a sütési folyamat megkezdődött: Az időtartamot könnyen megnövelheti 30 másodperces lépésenként a Start gomb megnyomásával. Minden további gombnyomással a sütési idő 30 másodperccel meghosszabbodik. A sütés időtartama a +/- gombok megnyomásával módosítható - növelhető vagy csökkenthető.

A teljesítmény gombot megnyomásával a teljesítményszint is módosítható. Az első gombnyomásra az aktuális teljesítményszint jelenik meg. Nyomja meg ismételtelen a teljesítmény gombot a teljesítményszint módosításához. Valamennyi beállítás módosítható a sütés alatt, ha úgy kívánja.

Teljesítményszint

Microwaves only	
Teljesítmény	Javasolt használat:
750 W	Italok, víz, nem sűrű levesek, kávé, tea, illetve magas víztartalmú egyéb ételek melegítése. Ha az étel tojást vagy tejfölt tartalmaz, válasszon kisebb teljesítményt. Hal, zöldség, hús stb. elkészítéséhez.
500 W	Kényes elkészítési módozatú ételekhez, például nagy fehérjetartalmú mártásokhoz, tojás- és sajtelekekhez, valamint a párolt ételek elkészítésének a befejezéséhez.
350 W	Párolt ételek készítéséhez, vaj olvasztásához.
160 W	Kiolvastás. Vaj, sajtok felpuhításához. Fagyaltat lágyítás.
0 W	Amikor csak az Időbeállítót használja.

Jet start



Ez a funkció nagy víztartalmú étel gyors felmelegítésére szolgál, mint pl. nem sűrű levesek, kávé vagy tea. Nyomja meg a sütés automatikusan megkezdéséhez teljes mikrohullámos teljesítménnyel és 30

másodperces sütési idővel. A gomb minden további megnyomására 30 másodperccel meghosszabbodik az időtartam. A sütés időtartama a +/- gombok megnyomásával módosítható - növelhető vagy csökkenthető - a funkció elindítása után.

Kézi kiolvasztás

Kövesse a „Sütés és melegítés mikrohullámokkal” részben leírt eljárást, és válassza a 160 W teljesítményszintet, amikor a kézi kiolvasztást használja. Ellenőrizze rendszeresen az ételt. Némi tapasztalat birtokában a különböző ételmennyiségek függvényében is fel tudja majd mérni az időket. Műanyag zacskóba, műanyag fóliába vagy kartondobozba csomagolt fagyasztott ételeket közvetlenül be lehet helyezni a sütőbe, amennyiben a csomagolás nem tartalmaz fém részeket (pl. fém zárószinór). A csomag alakja módosítja a kiolvasztási időtartamot. A lapos csomagok gyorsabban olvashatók ki, mint a mély tömbök. Válassza szét a darabokat, ahogy kezdenek felengedni. A különálló szeletek könnyebben engednek fel. Kis alufólia darabokkal burkolja be azokat a területeket, amelyek túlságosan felmelegsznek (pl. csirkecombok és szárnyak). Fordítsa meg a nagy darabokat a kiolvasztás félidejében. A főtt ételek, raguk és hússzósok jobban felengedhetők, ha a felengedés ideje alatt megkeveri ezeket. Kiolvasztáskor jobb, ha egy kissé fagyottan hagyja az ételmiszert, és hagyja, hogy a kiolvasztás a pihentetés során fejeződjön be. A felengedés utáni pihentetési idő mindig javítja a minőséget, mivel azután a hőmérséklet egyenletesebben lesz elosztva az ételben.

Jet kiolvasztás

Ezt a funkciót CSAK hús, hal és baromfi kiolvasztásához használja. A Jet kiolvasztás funkció csak 100 g - 2 kg közötti nettó súly esetében használható.

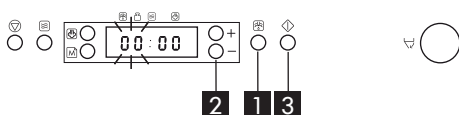



1. Nyomja meg a Jet kiolvasztás gombot.

2. A + / - gombokat megnyomva állítsa be az ételmszer súlyát.
 3. Nyomja meg a Start gombot.
- A kiolvasztási folyamat félidejében a sütő leáll, és a következő utasítást adja: FORDÍTSA MEG.
- Nyissa ki az ajtót.
 - Fordítsa meg az ételt.
 - Zárja be az ajtót, és a Start gombot megnyomva indítsa újra a sütőt.

MEGJEGYZÉS: A sütő automatikusan folytatja a funkciót 2 perc elteltével, ha az ételt nem fordította meg. Ebben az esetben a kiolvasztási idő hosszabb.

Ennél a funkciónál meg kell adnia az ételmszer nettó súlyát. A sütő ezután automatikusan kiszámolja a művelet elvégzéséhez szükséges időt.

- Fagyasztott ételmszerek:
Ha az ételmszer melegebb a mélyhűtési hőmérsékletnél (-18 °C), válasszon az ételmszer súlyánál alacsonyabb súlyértéket.
Ha az ételmszer hidegebb a mélyhűtési hőmérsékletnél (-18 °C), válasszon az ételmszer súlyánál magasabb súlyértéket.

Étel	Hints
Hús  (100 g - 2,0 Kg)	Darált hús, kotlett, steak vagy hússzeletek.
Poultry  (100 g - 2,0 Kg)	Csirke, egész, darabok vagy filék.
Fish  (100 g - 1,5 Kg)	Egész, szeletek vagy filék.

Az ebben a táblázatban nem szereplő ételmszereknél, vagy ha a súly kevesebb vagy több az ajánlott súlynál, kövesse a „Sütés és melegítés mikrohullámokkal” részben leírt eljárást, és válassza a 160 W teljesítményt, amikor a kiolvasztást végzi.

Memória

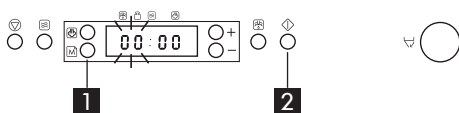

A Memória funkció egyszerű módszert kínál a kedvenc beállítások gyors visszahívására.

A Memória funkció alapelve az, hogy tárol mindenféle, aktuálisan kijelzett beállítást.

A memóriában tároltak aktiválása:

1. Nyomja meg a Memo gombot.
2. Nyomja meg a Start gombot.

Beállítás tárolása:

1. Válasszon ki egy funkciót
2. Végezze el a szükséges beállításokat
3. Tartsa lenyomva a Memo gombot 3 másodpercig, amíg egy hangjelzés nem hallható. A beállítás tárolásra került. Annyiszor újra lehet programozni a memóriát, ahányszor csak kívánja.

Amikor a készüléket a hálózathoz csatlakoztatja, vagy áramkimaradást követően, a Memo funkció alapbeállításaként az 1 perc és 750 W értékeket tárolja.

Párolás

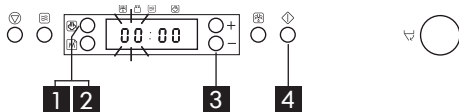

Ennek a funkciónak a használatával olyan ételek készíthetők el, mint a zöldségek és halak. Mindig használja a sütőhöz tartozó párolót ennél a funkciónál.

1. Nyomja meg a Párolás gombot.
2. Ezután ismételtén nyomja meg a Párolás gombot az élelmiszerosztály kiválasztásához.
3. A +/- gombokat megnyomva állítsa be az élelmiszer súlyát.
4. Nyomja meg a Start gombot.

Helyezze az ételt a párolórácsra.

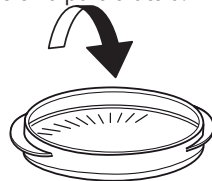

Öntsön 100 ml (1 dl) vizet a pároló alsó részébe.

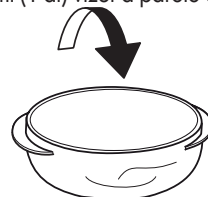

Tegye rá a fedelet.

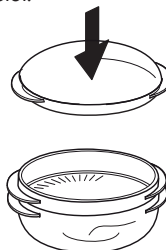

⚠ VIGYÁZAT! A Pároló csak mikrohullámú sütőben való használatra van tervezve!

Soha ne használja semmilyen más funkcióhoz. A pároló használata bármilyen más funkciónál károsodást okozhat.

A sütő beindítása előtt mindig győződjön meg arról, hogy a forgótányér szabadon tud-e forogni.

A párolót mindig az üveg forgótányérra helyezze.

Zöldségek elkészítése

Helyezze a zöldségeket a párolókosárba.

Öntsön 100 ml vizet az alsó részbe.

Fedje le fedővel, és állítsa be az időt.

A puha zöldségekhez, mint a brokkoli és póréhagyma, 2-3 perc elkészítési idő szükséges.

A keményebb zöldségekhez, mint a répák és a burgonya, 4-5 perc elkészítési idő szükséges.

Étel	Tanácsok
Burgonya / gyökeres zöldségek  (150 g - 200 g)	Egyforma méretűeket használjon. Vágja egyforma darabokra a zöldségeket.
Zöldségek (karfiol és brokkoli) (150 g - 500 g)	Főzés után 1-2 percg pihentesse.
Fagyasztott zöldség  (150 g - 500 g)	Főzés után 1-2 percg pihentesse.
Halfilék  (150 g - 500 g)	Terítse szét a filétet egyenletesen a párolórácson. A vékony részek fedjék egymást. Főzés után 1-2 percg pihentesse.

⚠ VIGYÁZAT: A készülék és annak hozzáférhető részei nagyon felforrósodnak használat közben. Legyen óvatos, hogy ne érintse meg a fűtőelemeket. A kisgyermeket tartsa távol a készüléktől.

A használat alatt és azt követően be érintse meg a készülék fűtőelemeit vagy belső felületét - égésveszély. Ne hagyja, hogy a készülékhez ruhadarabokkal vagy más gyúlékony anyaggal hozzáérjenek, amíg valamennyi komponens teljesen le nem hűlt.

VIGYÁZAT: A készülékben ne használjon melegítéshez vagy sütéshez zárt dobozokat vagy tartályokat.

A bennük fejlődő nyomás hatására felrobbanhatnak, és a készülékben kárt tehetnek.

VIGYÁZAT: Ha a készüléket kombinált üzemmódban működteti, a gyermekek csak felnőtt felügyelete mellett használhatják a készüléket a létrejövő magas hőmérséklet miatt.

VIGYÁZAT: Előfordulhat, hogy buborékképződés nélkül lépi túl a folyadék forráspontját. Ez a forrásban levő folyadék hirtelen kicsordulását eredményezheti. Ennek elkerülése érdekében a következők szerint járjon el:

1. Kerülje a szűk nyakú edények alkalmazását.
2. Keverje össze a folyadékot az edény készülékbe helyezése előtt, és hagyjon benne egy teáskanalat.
3. A felmelegítést követően hagyjon egy kis pihenőidőt, és a készülékből való kivétel előtt újra keverje össze a folyadékot.

VIGYÁZAT: Gyerekételek vagy cumisüvegben levő folyadékok felmelegítését követően először mindig rázza össze az anyagot, és ellenőrizze annak hőmérsékletét.

Mi a teendő, ha ...

Probléma	Lehetséges ok	Megoldás
A készülék nem működik.	A hálózati áramellátás vagy a készülék nincs csatlakoztatva.	Ellenőrizze a biztosítékokat, és győződjön meg arról, hogy nincs-e áramkimaradás.
	Az ajtó nincs bezárva.	Nyissa ki, majd csukja be az ajtót, mielőtt ismét próbálkozna.
Üzenet jelenik meg, mint például: F2, F3C, F7 vagy Err2, Err3, Err5.	A sütő felismerte, hogy egyik érzékelőjénél vagy hasonló helyen hiba történt.	Válassza le a készüléket a hálózatról, és várjon 10 percet az újbóli csatlakoztatás előtt, majd próbálja meg még egyszer működtetni a sütőt. Ha a probléma továbbra is fennáll, hívja a szervizt.
Az élelmiszer egyenetlenül melegszik.	A nagyon vékony darabok, mint a csirkeszárnyak csúcsai és hasonlóak, nincsenek árnyékolva.	Árnyékolja a vékonyabb darabokat alufóliával.
	Az élelmiszer melegítése túl magas teljesítményszinten történt.	Válasszon alacsonyabb teljesítményszintet.
	A forgótányér leállt	Ellenőrizze, hogy a forgótányér és a forgótányértartó a helyén van-e, az élelmiszer középre van-e helyezve, nem érintkezik-e a sütőtér falaival.
Food isn't turning.	The turntable has stopped.	Ellenőrizze, hogy a forgótányér és a forgótányértartó a helyén van-e, és a sütőtér alja tiszta-e.

Hivatalos Szervizközpont

Mielőtt a Hivatalos Szervizközpontot hívná:

- Nézz meg, hogy meg tudja-e oldani a problémát saját maga (lásd a „Mi a teendő, ha...” táblázatot).
- Kapcsolja ki és ismét be a készüléket, és ellenőrizze, hogy megoldódott-e a probléma.

Ha a fenti ellenőrzések elvégzése után a hiba továbbra is fennáll, forduljon az IKEA Hivatalos Szervizközpontjához.

Mindig adja meg:

- a hiba típusát;
- a készülék pontos típusát és modellszámát;
- a Hivatalos Szervizközpont hivatkozási számát (a törzslapon a „Service” szó után álló szám), amely a sütőtér belső szélén található (akkor látható, ha ki van nyitva az ajtó);
- a teljes címét;
- a telefonszámát.

SERVICE 0000 000 00000



Ha bármilyen javítás válik szükségessé, kérjük, forduljon az IKEA hivatalos szervizközpontjához (annak biztosítása érdekében, hogy eredeti alkatrészeket használnak, és a javításokat megfelelően végzik el).

Műszaki adatok

Tápfeszültség	220-240 V/50 Hz
Névleges teljesítményfelvétel	1300 W
Biztosíték	10 A (UK 13 A)
Mikrohullámos kimenő teljesítmény	750 W
Külső méretek (MaxSzxMé)	394 x 595 x 320
Sütőtér belső méretei (MaxSzxMé)	187 x 370 x 290

A műszaki adatok a készülék belsejében elhelyezett adattáblán vannak feltüntetve.

Melegítési teljesítményteszt adatok az IEC 60705 sz. szabvánnyal összhangban.

A Nemzetközi Elektrotechnikai Bizottság, SC. 59H, a mikrohullámú sütők melegítési teljesítményének értékeléséhez melegítési normát vezetett be. Ehhez a készülékhez a következőket javasoljuk:

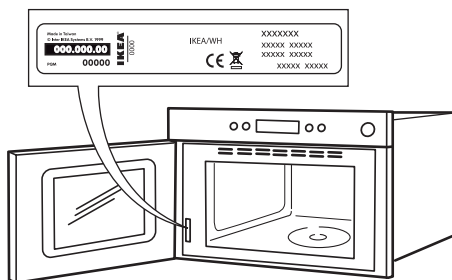

Teszt	Mennyiség	Kb. idő	Teljesítményszint	Edény
12.3.1	750 g	10 perc	750 W	Pyrex 3.227
12.3.2	475 g	5 ½ perc	750 W	Pyrex 3.827
12.3.3	900 g	14 perc	750 W	Pyrex 3.838
13.3	500 g	2 perc 40 mp	Jet kiolvasztás	

MEGJEGYZÉS: Ez az információ kizárólag a szakképzett technikus számára szól.

Beszerezés

A készülék beszerelése

Kövesse a mellékelt szerelési utasításokat a készülék üzembe helyezésékor.

Gyermekek nem végezhetik az üzembe helyezési műveleteket. Tartsa távol a gyermekeket a készülék üzembe helyezése alatt. A csomagolóanyagot (műanyag fólia, polisztirol elemek stb.) gyermekektől távol kell tartani a készülék üzembe helyezése alatt és azt követően.

Használjon védőkesztyűt az összes kicsomagolási és üzembe helyezési művelet végrehajtásakor.

A készülék mozgatását és üzembe helyezését két vagy több személynek kell végeznie. A készüléket le kell választani az elektromos táphálózatról bármilyen üzembe

helyezési művelet végzése előtt.

A készülék kicsomagolása után ellenőrizze, hogy a szállítás során nem sérült-e meg. Problémák esetén vegye fel a kapcsolatot a kereskedővel vagy a legközelebbi vevőszolgálattal.

Kicsomagolás után ellenőrizze, hogy készülék ajtaja megfelelően záródik-e. Problémák esetén vegye fel a kapcsolatot a kereskedővel vagy a legközelebbi vevőszolgálattal. A károsodás megelőzése érdekében csak az üzembe helyezéskor vegye le a sütőt a hungarocell védőalapzatról.

A beüzemelés során győződjön meg arról, hogy a készülék miatt nem sérül-e a hálózati tápkábel.

Elektromos csatlakozás

A hálózatra csatlakoztatás előtt

Ellenőrizze, hogy a törzslapon jelzett feszültség megegyezik-e a lakás feszültségével.

Az adattábla a sütő elülső szegélyén van (látható, amikor az ajtó nyitva van).

Ne távolítsa el a mikrohullám-bevezetést védő lemezeket, amelyek a sütőtér oldalsó falain vannak. Ezek megakadályozzák, hogy zsiradékok és ételdarabok kerüljenek a mikrohullámok bevezető csatornáiba.

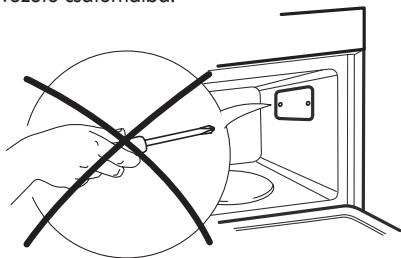

Győződjön meg arról a szerelés előtt, hogy a sütő beltere üres.

Bizonyosodjon meg arról, hogy a készülék nincs megsérülve.

Győződjön meg arról, hogy a sütő ajtaja tökéletesen zár-e, valamint hogy a tömítés nem sérült-e meg. Vegyen ki mindent a sütőből, majd egy puha nedves ruhadarabbal tisztítsa ki a belteret. Ne használja a készüléket akkor, ha a hálózati tápkábel vagy a villásdugó sérült, továbbá ha a készülék nem működik megfelelően, vagy ha megsérült vagy leesett. A hálózati tápkábelt, illetve a villásdugót soha ne mártsa vízbe. A hálózati tápkábelt ne helyezze meleg felületek közelébe. Ilyen esetekben áramütés, tűz vagy egyéb veszélyek következhetnek be.

A csatlakoztatás után

A sütő csak akkor működtethető, ha az ajtó jól be van zárva.

Az előírás értelmében a készüléket földelni kell.

A gyártó semmilyen felelősséget nem vállal az ennek elmaradása miatt bekövetkező személyi sérülésekért vagy anyagi károkért.

A gyártó nem felelős semmilyen olyan problémáért, amelyet az okozott, hogy a felhasználó elmulasztotta betartani ezeket az utasításokat.

A jelen utasítások betartásának elmulasztása veszélyhelyzetekhez vezethet. A gyártó nem vállal semmilyen felelősséget személyek vagy állatok sérüléseiért, illetve a vagyoni károkért, ha a jelen tanácsokat és óvintézkedéseket nem tartották be.

FIGYELEM: Kialakításából adódóan a készülék működtetése nem lehetséges külső időzítő szerkezet vagy külön távirányító útján.

A üzembe helyezést követően az elektromos alkatrészeknek hozzáférhetetlennek kell lenniük a felhasználó számára.

Az érvényes biztonsági előírásoknak való megfelelés érdekében a beszerelésnél legalább 3 mm-es érintkezőtávolságú többpólusú kapcsoló használata szükséges.

VIGYÁZAT: A hálózati tápkábelnek elég hosszúnak kell lennie ahhoz, hogy a készüléket - miután a helyére beszerelték - a hálózati tápellátáshoz csatlakoztassa.

Ne húzza a hálózati tápkábelt.

Ha a hálózati tápkábel megsérült, azt egy vele megegyezővel ki kell cserélni. A hálózati tápkábel cseréjét szakembernek kell végeznie a gyártó utasításaival és a hatályos biztonsági előírásokkal összhangban. Forduljon a hivatalos szervizközpontoz.

Ne használja a készüléket akkor, ha a hálózati tápkábel vagy a villásdugó sérült, továbbá ha a készülék nem működik megfelelően, vagy ha megsérült vagy leesett. A hálózati tápkábelt, illetve a villásdugót soha ne mártsa vízbe. A hálózati tápkábelt ne helyezze meleg felületek közelébe. Ne érjen a készülékhez semmilyen nedves testrészével, és ne használja meztízláb.

Dugasszal felszerelt készülékek esetén, ha a dugasz nem megfelelő a hálózati aljzathoz, vegye fel a kapcsolatot egy szakemberrel.

Ne használjon hosszabbító vezetékeket, elosztókat vagy adaptereket. Ne csatlakoztassa a készüléket olyan aljzathoz, amely távirányítóval vezérelhető.

Környezetvédelmi megfontolások

⚠ VIGYÁZAT! A mikrohullámú energia ellen védelmet nyújtó burkolat eltávolításával járó javítási vagy karbantartási munkákat kizárólag szakképzett személy végezheti, mert ez hozzá nem értő személyek számára veszélyes.

⚠ VIGYÁZAT! A sütő tisztán tartásának elmulasztása a felület károsodásához vezethet, ami kedvezőtlenül befolyásolhatja a készülék élettartamát, és esetleg veszélyes helyzeteket eredményezhet.

⚠ VIGYÁZAT! A sütőt rendszeresen tisztítani kell, és el kell távolítani belőle az ételek okozta lerakódásokat.

⚠ VIGYÁZAT! Az áramütés elkerülése érdekében bármilyen karbantartási vagy tisztítási művelet előtt győződjön meg arról, hogy a készüléket kikapcsolta és kihúzta a konnektorból. Soha ne használjon gőznyomással működő tisztítókészüléket.

⚠ VIGYÁZAT! Ne használjon durva, korrozív tisztítószereket vagy éles fémkaparókat a sütőajtó üvegének tisztításához, ugyanis azok összekarcolhatják a felületét, ami az üveg töréséhez vezethet.

⚠ Az égési sérülés elkerülése érdekében ügyeljen arra, hogy a készülék lehűljön, mielőtt bármilyen tisztítási vagy karbantartási műveletet végezne.

⚠ VIGYÁZAT! Az áramütés elkerülése érdekében a lámpa cseréje előtt kapcsolja ki a készüléket.

A CSOMAGOLÓANYAGOK ÁRTALMATLANÍTÁSA

A csomagolóanyag 100%-ban újrahasznosítható, és el van látva az újrahasznosítás jelével.  A csomagolás különféle részeinek hulladékba helyezését ezért felelősségteljesen és a hulladékok elhelyezését szabályozó helyi rendelkezésekkel teljes összhangban végezze.

A HÁZTARTÁSI KÉSZÜLÉKEK KISELEJTEZÉSE

Ez a készülék újrahasznosítható vagy újrafelhasználható anyagok felhasználásával készült. Leselejtezesekor a helyi hulladékelhelyezési szabályokkal összhangban járjon el. Az elektromos háztartási készülékek kezelésére, hasznosítására és újrafeldolgozására vonatkozó további információkért forduljon az illetékes helyi hatósághoz, a háztartási hulladékok begyűjtését végző vállalatához vagy az üzlethez, ahol a készüléket vásárolta. Ez a készülék az elektromos és elektronikus berendezések hulladékairól szóló 2012/19/EU irányelv szerinti jelölésekkel rendelkezik. A hulladékká vált termék szabályszerű elhelyezésével Ön segít elkerülni a környezettel és az emberi egészséggel kapcsolatos negatív következményeket.

A terméken vagy a kísérő dokumentumokon

található  jel azt jelzi, hogy a készüléket nem szabad háztartási hulladékként kezelni, hanem az elektromos és elektronikai készülékeknek megfelelő gyűjtőhelyen kell leadni.

ENERGIATAKARÉKOSSÁGI TANÁCSOK

A sütőt csak akkor melegítse elő, ha a sütési táblázat vagy a recept ezt írja elő. Használjon sötét színűre lakkozott vagy zománczott sütőedényeket, mert ezek jobban felveszik a hőt. A hosszú sütést igénylő ételek a sütő kikapcsolását követően tovább sülnék.

MEGFELELŐSÉGI NYILATKOZAT

Ez a készülék megfelel a 65/2014 és a 66/2014 sz. európai rendelet energiatakarékos kivitelre vonatkozó követelményeinek az EN 60350-1 sz. európai szabvánnyal összhangban.



IKEA GARANCIA

Meddig érvényes az IKEA garancia?

Ez a garancia az IKEA áruházban vett készülék eredeti vásárlási napjától számított öt évig érvényes. A vásárlás bizonyítékeként az eredeti nyugta szolgál. A garancia alapján végzett munka nem hosszabbítja meg a készülék garanciális időszakát.

Ki végzi majd a szervizelést?

A szervizelést az IKEA hivatalos szervizszolgáltatója biztosítja saját vagy hivatalos szervizpartnerre hálózatán keresztül.

Mire vonatkozik a garancia?

A garancia az IKEA áruházban történt vásárlás napjától kezdve vonatkozik a készülék azon hibáira, amelyeket a hibás gyártás vagy anyaghibák okoznak. A garancia csak háztartási célú használat esetén érvényes. A kivételek a "Mire nem terjed ki a garancia?" cím alatt találhatóak. A garanciális időszak alatt a garancia kiterjed a hiba megszüntetésével kapcsolatban felmerülő költségekre (pl. javítás, alkatrészek, munka és utazás), feltéve ha javítás céljából speciális kiadások nélkül hozzáférhető a készülék. Ezekre a feltételekre az Európai Unió iránymutatásai (99/44/EK) és az adott helyi jogszabályok tekintendők irányadónak. A kicserélt alkatrészek az IKEA tulajdonát képezik.

Mit tesz az IKEA a probléma megszüntetése érdekében?

Az IKEA által kijelölt szolgáltató megvizsgálja a terméket, és - saját belátása szerint - eldönti, hogy vonatkozik-e a garancia a problémára. Ha igen, akkor az IKEA szolgáltatója vagy annak hivatalos szervizpartnerre - saját szerviztevékenységén belül és a saját belátása szerint - megjavítja vagy egy ugyanolyan vagy hasonló termékre kicseréli a meghibásodott terméket.

Mire nem terjed ki a garancia?

- Normál kopás és elhasználódás.
- Szándékoságból vagy hanyagságból eredő károsodás, a használati útmutató be nem tartása, a helytelen üzembe helyezés vagy a nem megfelelő feszültségre kapcsolás miatti károsodás, a kémiai vagy elektrokémiai reakció miatti károsodás, a

rozsdás, korrózió vagy víz miatti károsodás, beleértve - korlátozás nélkül - a vezetékes víz túlzott kalciumtartalma miatti károsodást is, valamint a normálistól eltérő környezeti viszonyok miatti károsodás.

- Az elhasználódó alkatrészek, így az elemek és izzók.
- A készülék normál használatát nem befolyásoló funkció nélküli és díszítő elemek, beleértve a karcolásokat és az esetleges színeltéréseket is.
- Az idegen tárgyak vagy anyagok miatti, valamint a szűrők, lefolyórendszerek vagy szappanadagolók tisztítása vagy eltömődésének megszüntetése miatti véletlen károsodás.
- Az alábbi alkatrészek károsodása: kerámiaüveg, tartozékok, cserépedény- és evőeszközök, bevezető és elvezető csövek, tömitések, izzók és izzóburkolatok, védőrácsok, gombok, készülékházak és készülékházrészek, hacsak ezekről a károsodásokról nem bizonyítható be, hogy gyártási hibák okozták őket.
- Azon esetek, amikor a helyszínen kiszálló szakember nem talál hibát.
- Azon javítások, amelyeket nem a mi szolgáltatónk és/vagy valamilyen hivatalos szerződéses szervizpartner végez el, illetve amikor nem eredeti alkatrészek kerülnek felhasználásra.
- Azon javítások, amelyek a hibás vagy nem a specifikáció szerint végzett üzembe helyezés miatt szükségesek.
- A készülék nem háztartási célú használat, tehát például professzionális használat esetén.
- Szállítási sérülések. Ha a vevő maga szállítja a terméket otthonába vagy más címre, az IKEA nem felelős semmilyen kárért, ami esetleg a szállítás alatt bekövetkezik. Azonban ha az IKEA kézbesíti a terméket a vevő kézbesítési címére, akkor a terméknek ezen kézbesítés során bekövetkezett sérülését az IKEA fogja fedezni.
- Az IKEA készülék eredeti beüzemelésének elvégzésekor felmerült költség. Azonban ha az IKEA szolgáltatója vagy annak hivatalos szervizpartnerre megjavítja

vagy kicseréli a készüléket a jelen garancia feltételei alapján, a szolgáltató vagy annak hivatalos szervizpartnere szükség esetén újra üzembe helyezi a megjavított készüléket, illetve üzembe helyezi a cserekészüléket.

Ezek a korlátozások nem vonatkoznak az olyan hibátlan munkára, amelyet a mi eredeti alkatrészeinket felhasználva azért végez egy szakember, hogy a készüléket egy másik EU tagállam műszaki biztonsági normáihoz igazítsa.

Az adott ország törvényeinek hatálya

Ez az IKEA garancia konkrét jogokat biztosít Önnek, amelyek vagy megegyeznek az adott ország törvényi előírásaival, vagy meghaladják azokat. Ezek a feltételek azonban semmilyen módon nem korlátozhatják a helyi törvényi előírásokban leírt vásárlói jogokat.

Területi érvényesség

A valamelyik EU tagállamban vásárolt és aztán egy másik EU tagállamba átvitt készülékek esetén a szervizelés az új országban érvényes garanciális feltételek keretén belül történik. A garancián belüli szervizelési kötelezettség csak akkor áll fenn, ha a készülék és a beüzemelése megfelel a következőknek:

- azon ország műszaki specifikációjának, ahol a garanciális igény felmerül;
- az Összeszerelési utasításnak és a Felhasználói kézikönyv Biztonsági információinak.

ÜGYFÉLSZOLGÁLAT IKEA berendezésekhez

Kérjük, forduljon az IKEA Hivatalos Szervizközpontjához, amennyiben:

- Garanciális és garanciaidőn túli szervizelésre van szüksége
- Az IKEA készüléknek a megfelelő IKEA konyhabútorba történő beszerelésével kapcsolatos kérdése van
- Az IKEA készülékek funkcióinak tisztázására irányuló kérdése van.

Annak érdekében, hogy a leghatékonyabban tudjunk önnek segíteni, kérjük, tanulmányozza át a az Összeszerelési utasítást és/vagy a Felhasználói kézikönyvet, mielőtt minket hív.

Elérhetőségeink, ha szervizre van szüksége



Ezen tájékoztató utolsó oldalán található az országonkénti IKEA kijelölt Hivatalos Szervizközpontjainak és a vonatkozó országos telefonszámoknak a listája.

- i** **Annak érdekében, hogy gyorsabb szervizt tudjunk biztosítani Önnek, javasoljuk, hogy a jelen kézikönyvben feltüntetett telefonszámokat használja. Mindig hivatkozzon annak a készüléknek a kézikönyvében szereplő számokra, amelyre vonatkozóan segítségre van szüksége. Kérjük, minden esetben hivatkozzon a termék IKEA cikkszámra (8 jegyű kód), illetve a 12 jegyű szervizszámra, amely a készülék adattábláján található.**

- i** **ŐRIZZE MEG A VÁSÁRLÁSI NYUGTÁT!** Ez bizonyítja a vásárlást, és ez kell a garancia érvényesítéséhez is. A vásárlási nyugta tartalmazza minden egyes vásárolt készülék esetében annak IKEA nevét és cikkszámát (8 jegyű kód).

Szüksége van segítségre ezen túlmenően?

Ha bármilyen további, a készülék értékesítés utáni szervizelésével nem kapcsolatos kérdése van, kérjük, vegye fel a kapcsolatot a legközelebbi IKEA áruház telefonos ügyfélszolgálatával. Javasoljuk, hogy a hívás előtt olvassa el alaposan a készülék dokumentációját.

JÓTÁLLÁSI SZELVÉNYEK

Bejelentés időpontja: Hiba megszüntetésének időpontja: Visszaadás időpontja: Bejelentett hiba: Az elhárított hiba leírása: Értécsökkenés oka, mértéke: A jótállás új határideje: Szerviz neve: Munkalapszám: 20 hó nap (P.H.) aláírás	JÓTÁLLÁSI SZELVÉNY Típus: Gyártási szám: Eladás kelte: 20 n (betűvel) Eladó szerv:
Bejelentés időpontja: Hiba megszüntetésének időpontja: Visszaadás időpontja: Bejelentett hiba: Az elhárított hiba leírása: Értécsökkenés oka, mértéke: A jótállás új határideje: Szerviz neve: Munkalapszám: 20 hó nap (P.H.) aláírás	JÓTÁLLÁSI SZELVÉNY Típus: Gyártási szám: Eladás kelte: 20 n (betűvel) Eladó szerv:
Bejelentés időpontja: Hiba megszüntetésének időpontja: Visszaadás időpontja: Bejelentett hiba: Az elhárított hiba leírása: Értécsökkenés oka, mértéke: A jótállás új határideje: Szerviz neve: Munkalapszám: 20 hó nap (P.H.) aláírás	JÓTÁLLÁSI SZELVÉNY Típus: Gyártási szám: Eladás kelte: 20 n (betűvel) Eladó szerv:
Bejelentés időpontja: Hiba megszüntetésének időpontja: Visszaadás időpontja: Bejelentett hiba: Az elhárított hiba leírása: Értécsökkenés oka, mértéke: A jótállás új határideje: Szerviz neve: Munkalapszám: 20 hó nap (P.H.) aláírás	JÓTÁLLÁSI SZELVÉNY Típus: Gyártási szám: Eladás kelte: 20 n (betűvel) Eladó szerv:
Bejelentés időpontja: Hiba megszüntetésének időpontja: Visszaadás időpontja: Bejelentett hiba: Az elhárított hiba leírása: Értécsökkenés oka, mértéke: A jótállás új határideje: Szerviz neve: Munkalapszám: 20 hó nap (P.H.) aláírás	JÓTÁLLÁSI SZELVÉNY Típus: Gyártási szám: Eladás kelte: 20 n (betűvel) Eladó szerv:
Bejelentés időpontja: Hiba megszüntetésének időpontja: Visszaadás időpontja: Bejelentett hiba: Az elhárított hiba leírása: Értécsökkenés oka, mértéke: A jótállás új határideje: Szerviz neve: Munkalapszám: 20 hó nap (P.H.) aláírás	JÓTÁLLÁSI SZELVÉNY Típus: Gyártási szám: Eladás kelte: 20 n (betűvel) Eladó szerv:

Cuprins

Informații privind siguranța	37	Date tehnice	47
Descrierea produsului	40	Instalarea	47
Panoul de comandă	41	Racordarea electrică	48
Utilizarea zilnică	41	Informații privind mediul înconjurător	49
Ce trebuie să faceți dacă ...	46	GARANȚIA IKEA	50

Informații privind siguranța

Înainte de a utiliza aparatul, citiți aceste instrucțiuni privind siguranța. Păstrați-le la îndemână pentru a le putea consulta și pe viitor.

Aceste instrucțiuni și aparatul în sine furnizează avertismente importante privind siguranța, care trebuie respectate întotdeauna. Producătorul nu își asumă nicio răspundere pentru nerespectarea acestor instrucțiuni de siguranță, pentru utilizarea necorespunzătoare a aparatului sau pentru setarea incorectă a butoanelor de comandă.

AVERTISMENTE PRIVIND SIGURANȚA

⚠ Nu lăsați aparatul la îndemâna copiilor foarte mici (0-3 ani). Nu lăsați aparatul la îndemâna copiilor mici (3-8 ani) decât dacă sunt supravegheați în permanență.

Copiii cu vârsta de peste 8 ani și persoanele cu capacități fizice, senzoriale sau mintale reduse sau fără experiență și cunoștințe pot folosi acest aparat doar dacă sunt supravegheate sau au fost instruite cu privire la utilizarea în siguranță și înțeleg riscurile implicate. Copiii nu trebuie să se joace cu aparatul.

Curățarea și întreținerea nu trebuie să

fie efectuate de către copii fără a fi supravegheați.

⚠ AVERTISMENT! Aparatul și părțile sale accesibile se înfierbântă în timpul utilizării.

⚠ AVERTISMENT! Evitați atingerea rezistențelor sau suprafața internă în timpul și după utilizare - pericol de arsuri.

⚠ AVERTISMENT! Nu lăsați niciodată aparatul nesupravegheat în timpul deshidratării alimentelor. Dacă aparatul poate fi utilizat împreună cu o sondă, utilizați exclusiv o sondă de temperatură recomandată pentru acest cuptor - pericol de incendiu.

⚠ Nu amplasați articole vestimentare sau materiale inflamabile lângă aparat până când nu s-au răcit complet toate componentele acestuia - pericol de incendiu.

Fiți întotdeauna atenți atunci când gătiți alimente bogate în grăsimi, ulei sau la adăugarea de băuturi alcoolice - pericol de incendiu. Folosiți mănuși pentru cuptor pentru a scoate tăvile și accesoriile. La finalul procesului de preparare, deschideți cu atenție ușa cuptorului: permițând aerului cald sau aburului să iasă treptat înainte de a introduce mâinile în interiorul cuptorului - pericol de arsuri. Nu blocați orificiile de ventilare a aerului fierbinte din partea frontală a cuptorului - pericol de incendiu.

⚠ Acționați cu atenție atunci când ușa cuptorului este deschisă parțial sau complet, pentru a evita lovirea acesteia.

⚠️ AVERTISMENT! Dacă ușa sau garniturile ușii sunt deteriorate, cuptorul nu trebuie utilizat până când nu a fost reparat - pericol de rănire.

⚠️ AVERTISMENT! Lichidele și alimentele nu trebuie încălzite în recipiente sigilate - pericol de explozie; încălzirea băuturilor poate cauza fierberea eruptivă întârziată, recipientul trebuie manevrat cu atenție - pericol de arsuri.

⚠️ Nu deshidratați alimente sau haine și nu încălziți perne electrice, papuci, bureți și alte articole similare - pericol de incendiu. Atunci când încălziți alimente în recipiente din plastic sau hârtie, supravegheați cu atenție cuptorul - pericol de incendiu.

⚠️ Conținutul biberonelor și al caserolelor cu mâncare pentru copii trebuie amestecat sau agitat, iar temperatura trebuie verificată - pericol de arsuri. Nu încălziți ouă în coajă și ouă fierse tari întregi - pericol de explozie

⚠️ Folosiți numai ustensile potrivite pentru cuptorul cu microunde. Nu utilizați recipiente metalice - risc de rănire **⚠️** Folosiți exclusiv sonda de temperatură recomandată pentru acest cuptor - pericol de incendiu.

⚠️ Dacă observați fum, opriți sau deconectați aparatul de la sursa de alimentare și păstrați închisă ușa cuptorului pentru a înăbuși flăcările.

⚠️ Dacă aparatul este instalat la o înălțime de peste 850 cm față de

planșeul încăperii, trebuie să aveți grijă să nu deplasați suportul plăcii rotative în timp ce scoateți recipientul - pericol de rănire.

⚠️ Nu utilizați cuptorul dvs. cu microunde pentru prăjirea intensivă (cu mult ulei), întrucât temperatura uleiului nu poate fi controlată.

DESTINAȚIA UTILIZĂRII

⚠️ Acest aparat este proiectat pentru a fi utilizat în locuințe, precum și în alte spații, cum ar fi:

Bucătării destinate personalului din magazine, birouri și alte spații de lucru; Ferme; De către clienții din hoteluri, moteluri și alte spații rezidențiale; Unități de cazare de tip bed and breakfast.

⚠️ ATENȚIE: aparatul nu trebuie să fie pus în funcțiune prin intermediul unui comutator extern, precum un temporizator, sau al unui sistem de comandă la distanță separat.

⚠️ Acest aparat este proiectat pentru a fi utilizat în locuințe, precum și în alte spații similare, precum: bucătării destinate personalului din magazine, birouri și alte spații de lucru; ferme; de către clienții din hoteluri, moteluri, unități de cazare de tip „bed and breakfast” și alte spații rezidențiale.

⚠️ Nu instalați aparatul în spatele unei uși decorative - pericol de incendiu.

⚠️ Acest aparat nu este destinat utilizării în scop profesional. Nu utilizați aparatul afară. Orice altă utilizare este interzisă (de ex. încălzirea încăperilor).

⚠️ Nu depozitați substanțe explozive sau

inflamabile (de ex. benzină sau doze de aerosoli) în interiorul sau în apropierea aparatului - risc de incendiu.

INSTALAREA

⚠ Manevrarea și instalarea aparatului trebuie să fie efectuate de două sau mai multe persoane - risc de rănire. Folosiți mănuși de protecție la despachetare și instalare - risc de tăiere.

⚠ Instalarea, inclusiv racordarea la rețeaua de alimentare cu apă (dacă este necesară) și la rețeaua de alimentare cu energie electrică, precum și reparațiile trebuie efectuate de un tehnician calificat. Nu reparați și nu înlocuiți nicio piesă a aparatului, dacă acest lucru nu este indicat în mod expres în manualul de utilizare. Nu lăsați copii în apropierea zonei de instalare. După despachetarea aparatului, asigurați-vă că acesta nu a fost deteriorat în timpul transportului.

Dacă apar probleme, contactați distribuitorul sau cel mai apropiat serviciu de asistență tehnică post-vânzare. Odată instalat aparatul, deșeurile de ambalaje (bucăți de plastic, polistiren etc.) nu trebuie lăsate la îndemâna copiilor - risc de asfixiere. Înainte de orice operație de instalare, aparatul trebuie să fie deconectat de la rețeaua de alimentare cu energie electrică - risc de electrocutare. În timpul instalării, aveți grijă ca aparatul să nu deterioreze cablul de alimentare - risc de incendiu sau de electrocutare. Activați aparatul numai atunci când instalarea a fost finalizată.

⚠ Acest aparat este proiectat pentru a fi utilizat încorporat. Nu utilizați aparatul fără ca acesta să fie sprijinit pe un suport sau montat într-un dulap.

După despachetarea aparatului, asigurați-vă că ușa acestuia se închide bine.

Dacă apar probleme, contactați distribuitorul sau cel mai apropiat serviciu de asistență tehnică post-vânzare.

⚠ Executați toate operațiunile de decupare a mobilei înainte de a introduce aparatul și înlăturați cu grijă toate așchiile de lemn și rumegușul. Nu obstrucționați deschiderea minimă dintre blatul de lucru și marginea superioară a cuptorului - pericol de arsuri.

Nu scoateți cuptorul din suportul său din polistiren decât în momentul instalării.

⚠ După instalare, partea inferioară a aparatului nu trebuie să mai fie accesibilă - pericol de arsuri.

AVERTISMENTE PRIVIND ALIMENTAREA CU ENERGIE ELECTRICĂ

⚠ Plăcuța cu datele tehnice este vizibilă pe marginea frontală a cuptorului, când se deschide ușa.

⚠ Aparatul trebuie să poată fi deconectat de la rețeaua electrică fie prin scoaterea ștecherului din priză (dacă ștecherul este accesibil), fie prin intermediul unui întrerupător multipolar situat în amonte de priză, în conformitate cu standardele naționale privind siguranța electrică.

⚠ Nu utilizați prelungitoare, prize multiple sau adaptoare. După finalizarea instalării, componentele electrice nu trebuie să mai fie accesibile pentru utilizator. Nu utilizați aparatul dacă aveți părți ale corpului umede sau când sunteți desculți. Nu puneți în funcțiune acest aparat dacă are cablul de alimentare sau ștecherul deteriorat, dacă nu funcționează corespunzător sau dacă a fost deteriorat sau a căzut pe jos.

⚠ În cazul în care cablul de alimentare este deteriorat, acesta trebuie să fie înlocuit cu unul identic de către producător, agentul său de service sau alte persoane calificate, pentru a evita orice pericol sau risc de electrocutare.

⚠ În cazul în care este necesară înlocuirea cablului de alimentare, contactați un centru de service.

Descrierea produsului

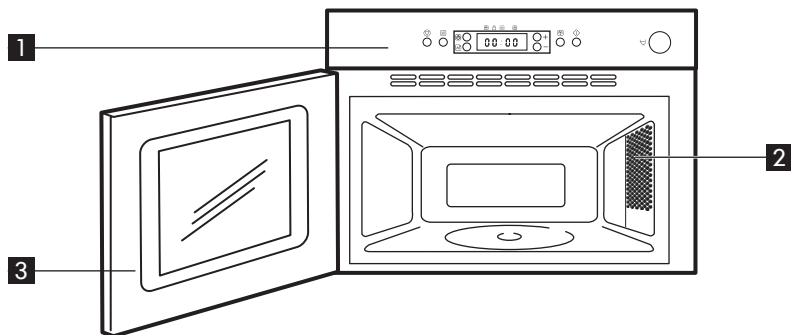

1 Panoul de comandă

2 Becul cavității

3 Ușa

Accesorii

Supportul plăcii rotative

Placa rotativă de sticlă

Oala de gătit cu aburi

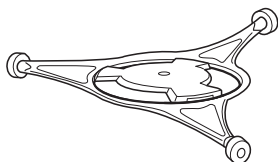

x1



x1

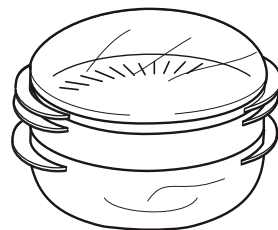

x1

Generalități

Există mai multe accesorii disponibile pe piață.

Înainte de a le cumpăra, verificați ca acestea să nu intre în contact cu partea interioară a cuptorului.

Controlați ca ustensilele utilizate să fie rezistente la cuptor și să permită trecerea microundelor prin ele, înainte de a începe să gătiți.

Când puneți alimentele și accesoriile în cuptorul cu microunde, verificați ca acestea să nu intre în contact cu partea interioară a cuptorului.

Acest lucru este important în special cu accesoriile fabricate din metal sau cu părți din metal. Dacă accesoriile ce conțin metal intră în contact cu interiorul cuptorului, în timp ce cuptorul funcționează, se pot produce scântei, iar cuptorul se poate deteriora.

Controlați întotdeauna ca placa rotativă să se poată învârti liberă înainte să înceapă să funcționeze cuptorul.

Supportul plăcii rotative

Utilizați suportul pentru placa rotativă pus sub placa rotativă din sticlă. Nu puneți niciodată niciun fel de ustensile pe suportul plăcii rotative.

- Fixați suportul pentru placa rotativă în cuptor.

Placa rotativă de sticlă

Utilizați placa rotativă de sticlă pentru toate metodele de gătit. Aceasta va colecta picăturile de sos și particulele de alimente care, altfel, ar păta și ar murdări interiorul cuptorului.

- Așezați placa rotativă de sticlă pe suportul pentru placa rotativă.

Oala de gătit cu aburi

Utilizați oala de gătit cu aburi cu filtrul de sită montat, pentru alimente gen pește, legume și cartofi.

Așezați întotdeauna oala de gătit cu aburi pe placa rotativă din sticlă.

Panoul de comandă

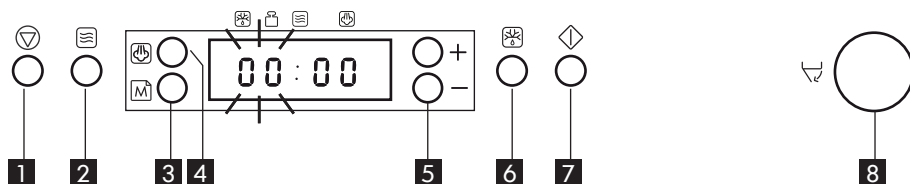

- | | |
|--|--|
| <p>1 Butonul Stop</p> <p>2 Butonul Putere</p> <p>3 Butonul Memo</p> <p>4 Butonul Aburi</p> <p>5 Butonul + /- (utilizați acest buton pentru a regla ora sau greutatea)</p> | <p>6 Butonul Decongelare Jet</p> <p>7 Butonul Start</p> <p>8 Butonul pentru ușă (utilizați acest buton pentru a deschide ușa)</p> |
|--|--|

Utilizarea zilnică

Protecție împotriva pornirii / Blocarea tastelor

Această funcție automată de siguranță este activată la un minut după ce cuptorul a revenit la modalitatea de funcționare "repaus". (Cuptorul este în modul „standby” când ora este afișată în format de 24 de ore sau dacă ceasul nu a fost reglat, când pe afișaj apar cele două puncte mici între cifre). Ușa trebuie să fie deschisă și închisă, de exemplu pentru a pune alimentele înăuntru, înainte ca dispozitivul de siguranță să fie eliberat. În caz contrar, afișajul va indica "DOOR" (UȘA).

Pentru a întrerupe sau a opri gătitul

Pentru a întrerupe gătitul:

Gătitul poate fi întrerupt prin deschiderea ușii, pentru a verifica, întoarce sau amesteca mâncarea. Reglarea se va menține timp de 10 minute.

Pentru a continua gătitul:

Închideți ușa și apăsați pe butonul Start O DATA.

Gătitul va continua de unde a fost întrerupt.

Apăsarea butonului Start DE DOUĂ ORI crește durata cu 30 de secunde.

Dacă nu doriți continuarea gătitului:

Scoateți mâncarea, închideți ușa și apăsați pe butonul Stop.

Un semnal acustic va semnaliza la fiecare minut timp de 10 minute faptul că durata de coacere

s-a terminat. Apăsați pe butonul Stop sau deschideți ușa pentru a elimina semnalul.

NOTĂ: Cuptorul va menține reglate funcțiile de preparare timp de 60 de secunde dacă ușa este deschisă și apoi închisă după ce prepararea a fost terminată.

Răcirea

În momentul în care o funcție este terminată, cuptorul efectuează o procedură de răcire. Acest lucru este normal. La terminarea acestei proceduri, cuptorul se stinge automat.

Cronometru de bucătărie

Utilizați această funcție când aveți nevoie de un cronometru de bucătărie pentru a măsura exact durata în diverse scopuri, cum ar fi prepararea ouălor sau lăsarea aluatului la dospit înainte de coacere etc.

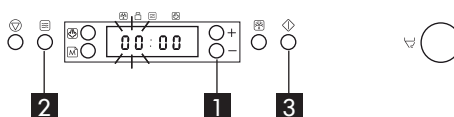

1. Apăsați butoanele +/- pentru a seta durata dorită a cronometrului.
2. Apăsați în mod repetat butonul Putere pentru a seta puterea la 0 W.
3. Apăsați butonul Start.

Un semnal sonor se va auzi atunci când cronometrul a terminat numărătoarea inversă.

Ceas

Țineți ușa deschisă în timp ce reglați Ceasul. Acest lucru vă acordă 5 minute pentru a termina operația de reglare a ceasului. În caz contrar, fiecare pas trebuie să fie terminat în timp de 60 de secunde.

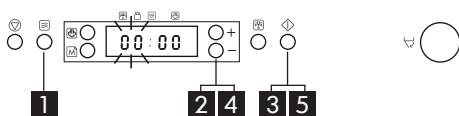

1. Apăsăți butonul Stop (3 secunde) până când cifrele din partea stângă (orele) clipesc.
2. Apăsăți butoanele +/- pentru a regla orele.
3. Apăsăți butonul Start. (Cele două cifre din partea dreaptă (minutetele) clipesc).
4. Apăsăți butoanele +/- pentru a regla minutetele.
5. Apăsăți din nou butonul Start.

Ceasul este reglat și funcționează.

NOTĂ: Când aparatul este conectat pentru prima dată la curent sau după o întrerupere de curent electric afișajul este gol. Dacă ceasul nu este reglat, afișajul va rămâne gol până ce veți regla durata de gătire. Dacă doriți să eliminați Ceasul de pe afișaj o dată ce a fost reglat, apăsați pur și simplu din nou pe butonul Stop timp de 3 secunde, iar apoi apăsați din nou pe butonul Stop. Pentru re poziționarea ceasului, urmați procedura de mai sus.

Cum se gătește și se încălzește cu microundele

Utilizați această funcție pentru gătitul normal și pentru încălzirea alimentelor precum legume, pește, cartofi și carne.

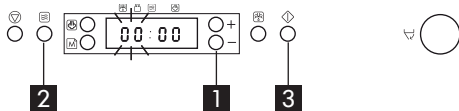

1. Apăsăți butoanele +/- pentru a seta ora.
2. Apăsăți butonul Putere în mod repetat pentru a seta puterea.
3. Apăsăți butonul Start.

Odată ce procesul de gătire a început: Durata poate fi ușor mărită, cu intervale de 30 de secunde, prin apăsarea butonului Start. Fiecare apăsare adițională va mări durata cu 30 de secunde. Puteți de asemenea schimba durata prin apăsarea butoanelor +/- pentru mărirea sau micșorarea duratei. Prin apăsarea butonului de putere puteți de asemenea schimba nivelul de putere. Apăsând o dată vă va indica nivelul de putere actual. Apăsăți pe butonul de putere în mod repetat pentru a schimba nivelul de putere. Toate setările pot fi modificate pe durata coacerii, dacă doriți acest lucru.

Nivelul de putere

Doar pentru microunde	
Putere	Utilizare recomandată:
750 W	Încălzirea băuturilor, a apei, a supelor lichide, a cafelei, a ceaiului sau a altor alimente ce conțin o mare cantitate de apă. Dacă alimentele conțin ouă sau smântână alegeți o putere inferioară. Gătirea peștelui, legumelor, cărnii etc.
500 W	Pentru a găti delicat sosuri cu un conținut mare de proteine, feluri de mâncare cu brânză și ouă și pentru a termina de gătit tocana.
350 W	Mâncăruri înăbușite, topirea untului.
160 W	Decongelare. Topirea untului, a brânzeturilor. Topirea înghețatei.
0 W	Numai în cazul utilizării Cronometrului.

Jet start

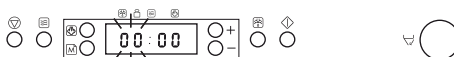

Această funcție este utilizată pentru încălzirea rapidă a alimentelor ce conțin o mare cantitate de apă ca de exemplu: supe lichide, cafea sau ceai. Apăsăți pentru a porni automat cu nivelul maxim de putere al microundelor și durata de coacere fixată la 30 secunde. Cu fiecare apăsare în plus durata se mărește cu 30 de secunde. Puteți de asemenea schimba durata prin apăsarea butoanelor +/- pentru mărirea sau

micșorarea duratei după pornirea funcției.

Decongelarea manuală

Urmați procedura pentru „Prepararea și preîncălzirea cu microunde” și alegeți 160 W când decongețați manual.

Controlați și inspectați cu regularitate alimentele.

Experiența vă va ajuta să descoperiți care este durata corectă pentru diversele cantități.

Alimentele congelate în pungi de plastic, peliculă de plastic sau în ambalaje din carton pot fi puse direct în cuptor, atâta timp cât ambalajul nu conține părți metalice (de exemplu sărmulițe de metal). Forma ambalajului influențează timpul de decongelare. Pachetele puțin adânci se decongeleză mai repede decât cele mai adânci. Separați bucățile de îndată ce încep să se decongeleze. Bucățile separate se decongeleză mai ușor.

Protejați unele porțiuni din alimente cu bucăți mici de folie de aluminiu, dacă încep să se încălzească (de exemplu vârfulurile copanelor de pui și ale aripilor). Întoarceți bucățile mari la jumătatea procesului de decongelare.

Alimentele fierte, înăbușite și sosurile de carne se decongeleză mai bine dacă sunt amestecate în timpul decongelării. Când decongețați este mai bine să nu decongețați complet alimentele și să permiteți ca procesul să se termine pe durata perioadei de repaus. Perioada de repaus după decongelare îmbunătățește întotdeauna rezultatul, deoarece temperatura va fi distribuită uniform în interiorul alimentelor.

Decongelare jet

Utilizați această funcție NUMAI pentru a decongela carne, pește și pasăre.

Funcția Decongelare Jet trebuie utilizată doar pentru alimentele cu o greutate netă cuprinsă între 100g - 2Kg.

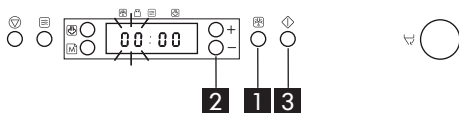

1. Apăsăți butonul Decongelare Jet.
2. Apăsăți butoanele +/- pentru a regla greutatea alimentelor.
3. Apăsăți butonul Start.



La jumătatea procesului de decongelare cuptorul se oprește și vă cere să “ÎNTOARCEȚI ALIMENTELE” (TURN FOOD).

- Deschideți ușa.
- Întoarceți alimentele.
- Închideți ușa și reporniți prin apăsarea butonului Start.

NOTĂ: Cuptorul continuă automat după 2 minute dacă alimentele nu au fost întoarse. Durata de decongelare va fi mai mare în acest caz.

Această funcție are nevoie să cunoască greutatea netă a alimentelor. După aceea, cuptorul va calcula automat durata necesară pentru a termina procedura.

- Alimente congelate:
Dacă alimentele sunt mai calde decât temperatura de congelare (-18°C), alegeți o cantitate mai mică de alimente.
Dacă alimentele sunt mai reci decât temperatura de congelare (-18°C), alegeți o greutate superioară a alimentelor.

Alimente	Recomandări
 Carne (100 g - 2,0 Kg)	Carne tocată, cotlete, antricot sau fripturi.
 Pasăre (100 g - 2,0 Kg)	Bucăți întregi de pui sau file.
 Pește (100 g - 1,5 Kg)	Cotlete întregi sau file.

Pentru alimentele care nu sunt indicate în acest tabel și dacă greutatea este mai mică sau mai mare decât greutatea recomandată, trebuie să urmați procedura pentru “Cum se gătește și se încălzește cu microundele” și să alegeți 160 W la decongelare.

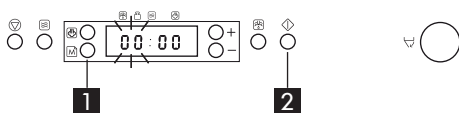
Memorie 

Funcția Memorie vă oferă o metodă ușoară de a reapela rapid o setare favorită. Principiul funcției Memorie este acela de a memora oricare dintre reglările afișate în mod curent.

Activarea memoriei stocate:

1. Apăsați butonul Memo.
2. Apăsați butonul Start.

Cum se memorează o setare:

1. Selectați orice funcție
2. Efectuați setările necesare
3. Apăsați și țineți apăsat butonul Memo timp de 3 secunde până când se aude un semnal sonor. Setarea este acum memorată. Puteți reprograma memoria de câte ori doriți.

Când aparatul este conectat la curent sau după o întrerupere de curent electric, funcția Memo va avea memorat - 1 minut și 750 W ca reglare implicită.

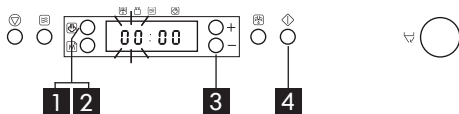
Aburi 

Utilizați această funcție pentru alimente ca legumele și peștele.

Utilizați întotdeauna oala de gătit cu aburi din dotare cu această funcție.

1. Apăsați pe butonul Aburi.
2. Continuați să apăsați în mod repetat butonul Aburi pentru a regla clasa de alimente.
3. Apăsați butoanele +/- pentru a regla greutatea alimentelor.
4. Apăsați butonul Start.

Așezați alimentele pe grătarul cu aburi.

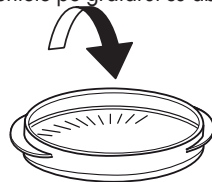

Adăugați 100 ml (1 dl) de apă în partea de jos a oalei cu aburi.

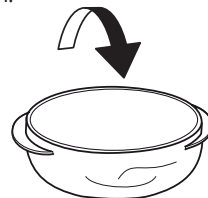

Acoperiți cu capacul.

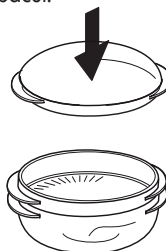

⚠️ AVERTIZARE! Oala de gătit cu aburi este destinată utilizării doar cu microundele!

Nu o utilizați niciodată cu alte funcții.

Utilizarea oalei de gătit cu aburi cu oricare altă funcție poate provoca deteriorări.

Controlați întotdeauna ca placa rotativă să se poată învârti liberă înainte să înceapă să funcționeze cuptorul.

Așezați întotdeauna oala de gătit cu aburi pe placa rotativă din sticlă.

Gătirea legumelor



Puneți legumele în strecurătoare.

Turnați 100 ml de apă în recipientul inferior.

Acoperiți cu capacul și stabiliți durata.

Legumele moi cum ar fi broccoli și prazul au nevoie de 2-3 minute de coacere.

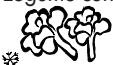
Legumele mai tari, cum ar fi morcovii și cartofii au nevoie de 4-5 minute de coacere.

Alimente	Recomandări
Cartofi / legume cu rădăcină  (150 g - 200 g)	Utilizați dimensiuni egale. Tăiați legumele în bucăți de dimensiuni egale. Lăsați să stea o perioadă de 1 - 2 minute după coacere.
Legume (Conopidă și broccoli) (150 g - 500 g)	Lăsați să stea o perioadă de 1 - 2 minute după coacere.
Legume congelate  (150 g - 500 g)	Lăsați să stea o perioadă de 1 - 2 minute după coacere.
Pește file  (150 g - 500 g)	Distribuți bucățile file uniform pe grătarul cu aburi. Intercațați bucățile subțiri. Lăsați să stea o perioadă de 1 - 2 minute după coacere.

⚠️ AVERTIZARE: Aparatul și părțile sale accesibile se înfierbântă în timpul utilizării. Trebuie avut grijă pentru a evita atingerea elementelor de încălzire. Copiii mici trebuie ținuti la distanță.

În timpul utilizării și după aceea, nu atingeți rezistențele sau suprafața internă a aparatului, deoarece pot provoca arsuri. Nu permiteți ca aparatul să intre în contact cu haine sau alte materiale inflamabile până când toate componentele nu s-au răcit complet.

AVERTIZARE: Nu încălziți și nu gătiți în aparat alimente în borcane sau în recipiente sigilate.

Presiunea care se dezvoltă în interior poate duce la explozia acestora, deteriorând aparatul.

AVERTIZARE: Dacă aparatul este utilizat în mod combinat, copiii pot să-l folosească doar sub supravegherea unui adult, din cauza temperaturilor mari generate.

AVERTIZARE: Supraîncălzirea lichidului peste punctul de fierbere poate apărea fără ca acest lucru să fie pus în evidență de bulele de aer. Din acest motiv se poate produce o revărsare bruscă a lichidului fierbinte. Pentru a preveni această eventualitate, trebuie luate următoarele măsuri:

1. Evitați utilizarea recipientelor cu laturi rectilinii și cu gât îngust.
2. Amestecați lichidul înainte de a introduce recipientul în aparat și lăsați lingurița în recipient.
3. După încălzire, lăsați să se odihnească puțin, apoi amestecați din nou înainte de a scoate cu grijă recipientul din aparat.

AVERTIZARE: După încălzirea alimentelor sau băuturilor pentru copii în biberon sau în borcanul cu alimente, amestecați și controlați întotdeauna temperatura înainte de a le servi.

Ce trebuie să faceți dacă ...

Problemă	Cauză posibilă	Soluție
Aparatul nu funcționează.	Sursa de alimentare de la rețea sau aparatul nu este conectat.	Controlați siguranțele fuzibile și verificați să existe curent electric.
	Ușa nu este închisă.	Deschideți și apoi închideți ușa înainte de a încerca din nou.
Este afișat un mesaj, de forma: F2, F3C, F7 sau Err2, Err3, Err5	Cuptorul a recunoscut apariția unei defecțiuni la unul din senzorii săi sau ceva similar.	Deconectați și așteptați 10 minute înainte de reconectare, apoi încercați să utilizați cuptorul încă o dată. Dacă problema persistă: apelați la service.
Alimentele sunt încălzite neuniform.	Părțile foarte subțiri cum ar fi vârfurile pulpelor de pui și alte asemenea nu sunt protejate.	Protejați părțile mai subțiri cu folie de aluminiu.
	Alimentele au fost încălzite la un nivel de putere prea mare.	Alegeți un nivel de putere mai redus.
	Placa rotativă s-a oprit.	Verificați dacă placa rotativă și suportul acesteia sunt la locul lor și dacă alimentele sunt bine centrate, fără a atinge pereții cavității.
Alimentele nu se rotesc.	Placa rotativă s-a oprit.	Verificați dacă placa rotativă și suportul acesteia sunt la locul lor și dacă partea inferioară a cavității este curată.

Centrul de service autorizat

Înainte de a apela Centrul de service autorizat:

1. Vedeți dacă puteți rezolva singuri problema (vedeți tabelul "Ce trebuie să faceți dacă ...").
2. Stingeți și porniți aparatul din nou pentru a vedea dacă problema a dispărut.

Dacă defecțiunea persistă după verificările de mai sus, contactați Centrul de service autorizat IKEA.

Indicați întotdeauna:

- tipul de defecțiune;
- tipul și modelul exact de aparat;
- numărul Centrului de service autorizat (numărul prezentat după cuvântul "Service" de pe plăcuța cu datele tehnice) aflat pe marginea interioară a cavității cuptorului (vizibil după deschiderea ușii);
- adresa dvs. completă;
- numărul dvs. de telefon.

SERVICE 0000 000 00000



Dacă sunt necesare orice fel de reparații, vă rugăm contactați Centrul de service autorizat IKEA (pentru a avea garanția că se folosesc piese de schimb originale și că reparațiile vor fi executate corect).

Date tehnice

Tensiune de alimentare	220-240 V/50 Hz
Putere intrare nominală	1300 W
Siguranță	10 A (Marea Britanie 13 A)
Putere ieșire microunde	750 W
Dimensiuni exterioare (ÎxLxA)	394 x 595 x 320
Dimensiuni interioare ale cavității (ÎxLxA)	187 x 370 x 290

Informațiile tehnice sunt specificate pe plăcuța cu datele tehnice, din interiorul aparatului.

Date pentru testarea capacității de încălzire în conformitate cu IEC 60705.

Comisia Internațională de Electrotehnică, SC. 59H, a elaborat un standard pentru testarea comparată a performanțelor de încălzire ale diverselor cuptoare cu microunde. Vă recomandăm următoarele pentru acest cuptor:

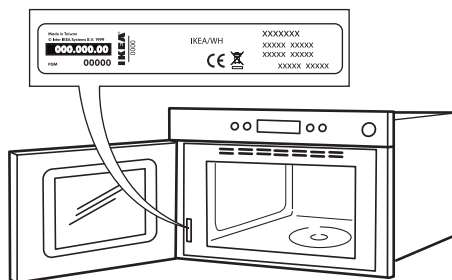

Test	Cantitate	Durata aproximativă	Nivelul de putere	Recipient
12.3.1	750 g	10 min	750 W	Pyrex 3.227
12.3.2	475 g	5 ½ min	750 W	Pyrex 3.827
12.3.3	900 g	14 min	750 W	Pyrex 3.838
13.3	500 g	2 min 40 sec	Decongelare Jet	

NOTĂ: aceste informații sunt numai pentru tehnicianul calificat.

Instalarea

Montarea aparatului

Respectați instrucțiunile de montare livrate separat atunci când instalați aparatul. Copiii nu trebuie să efectueze operații de instalare. Țineți copiii la distanță pe durata instalării aparatului. Materialele de ambalare (pungi de plastic, bucăți de polistiren etc.) nu trebuie să ajungă la îndemâna copiilor pe durata și după instalarea aparatului.

Utilizați mănuși de protecție pentru a efectua toate operațiile de dezambalare și instalare. Aparatul trebuie deplasat și instalat de două sau mai multe persoane. Aparatul trebuie să fie deconectat de la rețeaua electrică înainte de a efectua orice operație de instalare.

După despachetarea aparatului, asigurați-vă că nu a fost deteriorat în timpul transportului. În caz de probleme, contactați-l pe distribuitorul dvs. sau cel mai apropiat Serviciu de asistență tehnică.

După despachetarea aparatului, asigurați-vă că ușa acestuia se închide bine.

În caz de probleme, contactați-l pe distribuitorul dvs. sau cel mai apropiat Serviciu de asistență tehnică. Pentru a evita stricăciunile, scoateți cuptorul de pe suportul de polistiren doar în momentul instalării.

În timpul instalării, aveți grijă ca aparatul să nu deterioreze cablul de alimentare.

Racordarea electrică

Înainte de racordare

Controlați dacă tensiunea de pe plăcuța cu datele tehnice corespunde cu tensiunea din locuința dumneavoastră. Plăcuța cu datele tehnice este vizibilă pe marginea frontală a cuptorului, când se deschide ușa.

Nu scoateți plăcile de protecție ale admisiei microundelor aflate pe partea laterală a pereților cavității cuptorului. Acestea împiedică intrarea particulelor de grăsime și de alimente în canalele de admisie a microundelor.

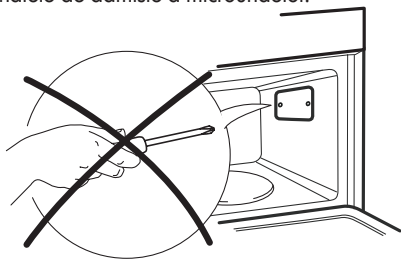

Verificați ca înainte de montare cavitatea să fie goală.

Verificați ca aparatul să nu fie deteriorat. Controlați ca ușa cuptorului să se închidă bine în suportul ușii și ca garnitura interioară a ușii să nu fie deteriorată. Goliți cuptorul și curățați interiorul acestuia cu o cârpă moale, umezită. Nu puneți în funcțiune acest aparat dacă a fost deteriorat cablul de alimentare sau ștecherul, dacă nu funcționează corect, sau dacă a fost deteriorat sau a căzut pe jos. Nu introduceți cablul de alimentare sau ștecherul în apă. Țineți cablul la distanță de suprafețele fierbinți. Există pericol de electrocutare, incendiu sau alte accidente.

După racordare

Cuptorul poate fi utilizat doar dacă ușa cuptorului este bine închisă.

Normele în vigoare impun ca aparatul să fie împământat.

Producătorul nu își asumă nicio responsabilitate pentru accidente suferite de persoane sau animale sau pentru deteriorarea bunurilor, provocate de nerespectarea acestei cerințe. Producătorul nu este responsabil pentru

problemele cauzate de nerespectarea de către utilizator a acestor instrucțiuni.

Nerespectarea acestor instrucțiuni poate implica riscuri. Producătorul nu își asumă nicio responsabilitate pentru răniți ale persoanelor sau animalelor sau pentru daune ale bunurilor, în cazul în care aceste recomandări și precauții nu sunt respectate.

ATENȚIE: Aparatul nu este destinat a fi utilizat prin intermediul unui cronometru extern sau a unui sistem separat cu comandă de la distanță. După instalare, componentele electrice nu trebuie să mai fie accesibile pentru utilizator. Pentru ca instalația să respecte reglementările în vigoare privind siguranța, este nevoie de un întrerupător omnipolar cu deschiderea minimă dintre contacte de 3 mm.

AVERTIZARE: Cablul de alimentare cu energie trebuie să fie suficient de lung pentru a putea conecta aparatul la priză, după ce a fost încastat în mobilă.

Nu trageți de cablul de alimentare.

În cazul în care cablul de alimentare este deteriorat, trebuie înlocuit cu unul identic. Cablul de alimentare trebuie înlocuit numai de către un tehnician calificat, în conformitate cu instrucțiunile fabricantului și cu reglementările curente de siguranță. Contactați un centru de service autorizat.

Nu puneți în funcțiune acest aparat dacă a fost deteriorat cablul de alimentare sau ștecherul, dacă nu funcționează corect, sau dacă a fost deteriorat sau a căzut pe jos. Nu introduceți cablul de alimentare sau ștecherul în apă. Țineți cablul la distanță de suprafețele fierbinți. Nu atingeți aparatul când aveți părți ale corpului umede și nu-l utilizați când sunteți desculți.

La aparatele cu ștecher montat, dacă ștecherul nu este potrivit pentru priza dvs., contactați un tehnician calificat.

Nu utilizați cabluri prelungitoare, prize multiple sau adaptoare. Nu conectați aparatul la o priză care poate fi acționată cu ajutorul unei telecomenzi.

Environmental concerns

⚠️ AVERTISMENT! Este periculos pentru oricine altcineva, în afară de o persoană calificată, să efectueze orice fel de operație de servizare sau de reparație care implică scoaterea unui capac care oferă protecție împotriva expunerii la energia microundelor.

⚠️ AVERTISMENT! Prin nepăstrarea cuptorului curat, se poate ajunge la deteriorarea suprafeței, și astfel poate fi afectată durata de viață a aparatului, cu posibila apariție de situații periculoase.

⚠️ AVERTISMENT! Cuptorul va trebui curățat cu regularitate și orice depunere de alimente va trebui îndepărtată.

⚠️ AVERTISMENT! Asigurați-vă că aparatul este oprit și deconectat de la rețeaua de alimentare cu energie electrică înainte de a efectua orice operație de curățare sau întreținere - pericol de electrocutare. Nu folosiți niciodată aparate de curățare cu aburi.

⚠️ AVERTISMENT! Nu utilizați substanțe de curățare abrazive sau răzuitoare metalice pentru a curăța geamul ușii; acestea pot zgâria suprafața, ceea ce poate duce la spargerea sticlei.

⚠️ Asigurați-vă că aparatul s-a răcit înainte de a efectua orice operație de curățare sau întreținere. - pericol de arsuri

⚠️ AVERTISMENT! Opriti aparatul înainte de a înlocui becul - pericol de

electrocutare.

ELIMINAREA AMBALAJULUI

Ambalajul este reciclabil în proporție de 100% și este marcat cu simbolul reciclării.  Diferitele părți ale ambalajului nu trebuie aruncate la întâmplare, ci trebuie reciclate în conformitate cu normele stabilite de autoritățile locale.

ELIMINAREA APARATELOR ELECTROCASNICE UZATE

Acest aparat este fabricat din materiale reciclabile sau reutilizabile. Eliminați-l în conformitate cu normele locale referitoare la eliminarea deșeurilor. Pentru informații suplimentare referitoare la tratarea, valorificarea și reciclarea aparatelor electrocasnice, contactați autoritățile locale competente, serviciul de colectare a deșeurilor menajere sau magazinul de unde ați achiziționat aparatul. Acest aparat este marcat în conformitate cu Directiva europeană 2012/19/UE privind deșeurile de echipamente electrice și electronice (DEEE). Asigurându-vă că acest produs este eliminat în mod corect, contribuiți la prevenirea consecințelor negative asupra mediului înconjurător și sănătății persoanelor.

Simbolul  de pe produs sau de pe documentele care îl însoțesc indică faptul că acest aparat nu trebuie eliminat ca deșeu menajer, ci trebuie predat la un centru de colectare corespunzător, pentru reciclarea echipamentelor electrice și electronice.

RECOMANDĂRI PRIVIND ECONOMISIREA ENERGIEI

Preîncălziți cuptorul numai dacă se specifică astfel în tabelul cu informații privind prepararea sau în rețeta dumneavoastră. Folosiți forme de copt închise la culoare, lăcuite sau emailate, pentru că absorb căldura mai bine. Alimentele care necesită o perioadă de preparare mai îndelungată vor continua să se coacă și după oprirea cuptorului.

DECLARAȚII DE CONFORMITATE

Acest aparat îndeplinește cerințele de proiectare ecologică ale regulamentelor europene nr. 65/2014 și 66/2014, în conformitate cu standardul european EN 60350-1.



GARANȚIE IKEA

Cât timp este valabilă garanția IKEA?

Această garanție este valabilă timp de cinci ani de la data cumpărării inițiale a aparatului dv. de la IKEA. Bonul inițial de cumpărare este necesar ca dovadă a cumpărării. Dacă se efectuează reparații în timpul garanției, acest lucru nu va extinde perioada de garanție pentru aparat.

Cine va furniza asistență?

Furnizorul de asistență IKEA va furniza asistență prin centrele sale de asistență sau prin rețeaua de parteneri autorizați pentru asistență.

Ce anume acoperă această garanție?

Această garanție acoperă defecțiunile aparatului, care au fost cauzate de defecte din fabricație sau de defecțiuni ale materialului, apărute de la data cumpărării de la IKEA. Această garanție se aplică numai pentru uzul casnic. Excepțiile sunt specificate sub titlul "Ce anume nu este acoperit de această garanție?". În timpul perioadei de garanție, costurile pentru remedierea defecțiunilor, de ex. reparații, piese, manoperă și deplasare, vor fi acoperite, cu condiția ca aparatul să fie accesibil pentru reparații fără cheltuieli speciale. În aceste condiții sunt aplicabile liniile directoare UE (Nr. 99/44/EG) și reglementările locale respective. Piesele înlocuite devin proprietatea firmei IKEA.

Ce va face IKEA pentru remedia problema?

Furnizorul de asistență desemnat de IKEA va examina produsul și va hotărî, dacă acesta se încadrează în condițiile de garanție. Dacă se consideră că condițiile de garanție sunt respectate, furnizorul de asistență IKEA sau partenerii autorizați pentru asistență, prin centrele lor de asistență, la discreția lor, fie vor repara produsul defect, fie îl vor înlocui cu același produs sau cu altul comparabil.

Ce anume nu este acoperit de această garanție?

- Uzura normală.
- Deteriorările deliberate sau din neglijență, deteriorările cauzate de nerespectarea instrucțiunilor de funcționare, instalarea incorectă sau conectarea la o sursă de

curent necorespunzătoare, deteriorările cauzate de reacții chimice sau electrochimice, deteriorările provocate de rugină, coroziune sau apă, și inclusiv, dar nu limitat la acestea, deteriorările cauzate de conținutul excesiv de calcar din apa de alimentare, deteriorările cauzate de condițiile de mediu anormale.

- Piesele consumabile, inclusiv bateriile și becurile.
- Piesele nefuncționale și decorative, care nu afectează utilizarea normală a aparatului, inclusiv zgârieturile și posibilele diferențe de culoare.
- Deteriorările accidentale cauzate de obiecte sau substanțe străine și curățarea sau desfundarea filtrelor, a sistemelor de evacuare sau a sertarelor pentru detergent.
- Deteriorarea următoarelor piese: vitroceramică, accesorii, coșurile de vase și de tacâmuri, țevile de alimentare și de evacuare, garnituri de etanșare, becuri și capace de becuri, ecrane, butoane, carcase și piese ale carcaselor. În afară de cazul în care se poate demonstra că aceste deteriorări se datorează defectelor de fabricație.
- Cazurile în care nu s-a găsit nicio defecțiune în timpul vizitei tehnicianului.
- Reparațiile care nu au fost executate de furnizorii de asistență desemnați de noi și/ sau de un partener contractual autorizat pentru asistență, sau pentru care s-au folosit piese de schimb neoriginale.
- Reparațiile cauzate de o instalare defectuoasă sau care nu este conformă cu specificațiile.
- Utilizarea aparatului în mediu non-casnic, de ex. utilizarea profesională.
- Deteriorarea datorată transportului. În cazul în care clientul transportă produsul acasă la el sau la o altă adresă, compania IKEA nu este răspunzătoare pentru deteriorările cauzate în timpul transportului. Dacă IKEA livrează produsul la adresa indicată de client, atunci deteriorarea produsului care poate apărea în timpul transportului este acoperită de IKEA.

- Costurile pentru efectuarea instalării inițiale a aparatului IKEA. Totuși, dacă un furnizor de asistență IKEA sau un partener autorizat pentru asistență repară sau înlocuiește aparatul în cadrul acestei garanții, furnizorul de asistență sau partenerul autorizat pentru asistență va reinstala aparatul reparat sau va instala aparatul înlocuit, dacă este necesar.

Aceste restricții nu se aplică operațiunilor corecte efectuate de un specialist calificat, care a folosit piesele noastre originale, pentru a adapta aparatul la specificațiile de siguranță tehnică din altă țară a UE.

Cum se aplică legea din țara de utilizare

Garanția IKEA vă acordă drepturi legale specifice, care acoperă sau depășesc cerințele tuturor legilor locale.

În orice caz, aceste condiții nu limitează în niciun mod drepturile consumatorilor, prevăzute de legislația locală.

Zona de validitate

Pentru aparatele care sunt cumpărate într-o țară a UE și sunt duse în altă țară a UE, asistența va fi furnizată în cadrul condițiilor de garanție normale în noua țară.

Obligația de a asigura asistență în cadrul garanției există doar dacă aparatul respectă și este instalat în conformitate cu:

- specificațiile tehnice din țara în care se solicită cererea de garanție;
- Instrucțiunile de Asamblare și Informațiile privind siguranța din Manualul de Utilizare.

ASISTENȚA specială POST-VÂNZARE pentru aparatele IKEA

Vă rugăm să nu ezitați să contactați centrul de service autorizat desemnat de IKEA pentru:

- a face o solicitare de servicii în condițiile acestei garanții;
- a cere lămuriri despre instalarea aparatului IKEA în mobila specială de bucătărie IKEA;
- a cere lămuriri despre funcțiile aparatelor IKEA.

Pentru a vă putea asigura cea mai bună asistență, vă rugăm să citiți cu atenție Instrucțiunile de Asamblare și/sau Manualul Utilizatorului, înainte de a ne contacta.

Cum ne puteți contacta dacă aveți nevoie de asistența noastră



Vă rugăm să consultați ultima pagină a acestui manual pentru lista completă a centrelor de service autorizate desemnate de IKEA și pentru numerele de telefon naționale respective.

- i** Pentru a vă putea oferi un serviciu mai rapid, vă recomandăm să utilizați numerele de telefon speciale, din lista de la sfârșitul acestui manual. Comunicați întotdeauna numerele indicate în broșura aparatului specific pentru care aveți nevoie de asistență. De asemenea, vă rugăm să comunicați întotdeauna numărul articolului IKEA (un cod de 8 cifre) și numărul de service format din 12 cifre, aflate pe plăcuța cu datele tehnice ale aparatului dv.

- i** **PĂSTRAȚI BONUL DE CUMPĂRARE!** Este dovada dv. de cumpărare și este necesar pentru aplicarea garanției. Pe chitanță se găsește numele IKEA și numărul articolului (un cod de 8 cifre) pentru fiecare dintre articolele pe care le-ați cumpărat.

Mai aveți nevoie de ajutor?

Dacă aveți întrebări suplimentare care nu au legătură cu Serviciul de Asistență Tehnică pentru aparatele dv., vă rugăm să contactați call-centerul celui mai apropiat magazin IKEA. Vă recomandăm să citiți cu atenție documentația aparatului înainte de a ne contacta.

Obsah

Informácie o bezpečnosti	52	Inštalácia	63
Opis spotrebiča	56	Elektrické zapojenie	64
Ovládací panel	57	Informácie týkajúce sa ochrany životného prostredia	65
Každodenné použitie	57	ZÁRUKA IKEA	66
Čorobiť, ak ...	62		
Technické údaje	63		

Informácie o bezpečnosti

Pred použitím spotrebiča si prečítajte tieto bezpečnostné pokyny. Uchovajte ich poruke pre budúce použitie.

V týchto pokynoch a na samotnom spotrebiči sú uvedené dôležité upozornenia týkajúce sa bezpečnosti, ktoré treba vždy dodržiavať. Výrobca odmieta zodpovednosť v prípade nedodržania týchto bezpečnostných pokynov, nenáležitého používania spotrebiča alebo nesprávneho nastavenia ovládania.

BEZPEČNOSTNÉ UPOZORNENIA

⚠ Veľmi malé deti (0 – 3 roky) by sa nemali zdržiavať v okolí spotrebiča. Malé deti (3–8 rokov) nepúšťajte k spotrebiču bez dozoru.

Deti od 8 rokov a osoby so zníženými fyzickými, zmyslovými a mentálnymi schopnosťami alebo s nedostatkom skúseností a znalostí môžu používať tento spotrebič len v prípade, ak sú pod dozorom alebo dostali pokyny

týkajúce sa používania spotrebiča bezpečným spôsobom a chápu hroziace nebezpečenstvá. Deti sa so spotrebičom nesmú hrať. Čistenie a používateľskú údržbu nesmú vykonávať deti bez dozoru.

⚠ UPOZORNENIE: Spotrebič a jeho prístupné časti sa počas používania zahrievajú.

⚠ UPOZORNENIE: Nedotýkajte sa ohrevných článkov ani vnútorného povrchu počas používania a po ňom – nebezpečenstvo popálenia.

⚠ UPOZORNENIE: Nikdy nenechávajte spotrebič bez dozoru pri sušení potravín. Ak je spotrebič vhodný na použitie teplotnej sondy, používajte len teplotnú sondu odporúčanú pre túto rúru – nebezpečenstvo požiaru.

⚠ Oblečenie a iné horľavé materiály uchovávajte mimo spotrebiča, kým všetky komponenty úplne nevychladnú – nebezpečenstvo vzniku požiaru. Vždy dávajte pozor pri príprave jedál obsahujúcich veľké množstvá tuku, oleja alebo pri pridávaní alkoholických nápojov – nebezpečenstvo vzniku požiaru. Na vyberanie pekáčov a príslušenstva používajte

špeciálne kuchynské rukavice. Po skončení prípravy jedla otvárajte dvierka opatrne, aby mohli horúci vzduch alebo para uniknúť postupne, až potom jedlo vyberte – nebezpečenstvo popálenia. Neblokujte vetracie otvory na horúci vzduch na prednej strane rúry – nebezpečenstvo vzniku požiaru.

⚠ Keď sú dvierka otvorené alebo vyklopené, dávajte pozor, aby ste do nich nevrátili.

⚠ **UPOZORNENIE:** Ak sú dvierka alebo tesnenie dvierok poškodené, rúru nepoužívajte, až kým nie sú opravené – nebezpečenstvo poranenia.

⚠ **UPOZORNENIE:** Tekutiny a potraviny sa nesmú zohrievať v uzavretých nádobách – nebezpečenstvo výbuchu; pri zohrievaní nápojov môže dôjsť k oneskorenému výbušnému varu, preto manipulujte s nádobami opatrne – nebezpečenstvo popálenia.

⚠ Nepoužívajte na sušenie potravín alebo odevov, ani na zohrievanie ohrievacích vložiek, papúč, špongií a podobných predmetov – nebezpečenstvo požiaru. Pri ohrievaní jedla v plastových a papierových nádobách majte rúru pod dohľadom – nebezpečenstvo požiaru.

⚠ Obsah dojčenských fliaš a pohárov s detskou výživou je potrebné pred kúrením premiešať

alebo potriať a pred použitím skontrolovať teplotu – nebezpečenstvo popálenia. Nezohrievajte vajcia v škrupine ani celé vajcia natvrdo – nebezpečenstvo výbuchu.

⚠ Používajte iba náčinie vhodné do mikrovlnných rúr. Nepoužívajte kovové nádoby – nebezpečenstvo zranenia. ⚠ Používajte iba teplotnú sondu odporúčanú pre túto rúru – nebezpečenstvo požiaru.

⚠ Ak z rúry vychádza dym, vypnite ju alebo odpojte od elektrickej siete a nechajte dvierka zatvorené, aby sa uhasili prípadné plamene.

⚠ Ak je spotrebič umiestnený vyššie ako 850 mm od podlahy, treba dávať pozor, aby ste pri vyberaní nádoby nevyťahli aj otočný tanier – nebezpečenstvo poranenia.

⚠ Nepoužívajte mikrovlnnú rúru na smaženie, pretože teplotu oleja nemožno kontrolovať.

POVOLENÉ POUŽÍVANIE

⚠ Tento spotrebič je určený na použitie v domácnosti alebo na podobné účely ako napr.: v oblastiach kuchyniek pre personál v dielňach, kanceláriách a iných pracovných prostrediach; na farmách; - pre hostí v hoteloch,

moteloch alebo iných ubytovacích zariadeniach; v zariadeniach poskytujúcich nocľah s raňajkami.

⚠️ UPOZORNENIE: Spotrebič nie je určený na ovládanie prostredníctvom externého prepínacieho zariadenia, ako je časovač, ani samostatným diaľkovým ovládačom.

⚠️ Tento spotrebič je určený na použitie v domácnosti alebo na podobné účely ako napr.: v oblastiach kuchyniek pre personál v dielnach, kanceláriách a iných pracovných prostrediach; na farmách; pre klientov v hoteloch, moteloch, penziónoch a iných ubytovacích zariadeniach.

⚠️ Neinštalujte spotrebič za dekoratívne dvierka – nebezpečenstvo požiaru.

⚠️ Tento spotrebič nie je určený na profesionálne používanie. Spotrebič nepoužívajte vonku. Nie je povolené používať ho na iné účely (napr. vykurovanie miestnosti).

⚠️ Do spotrebiča ani do jeho blízkosti neumiestňujte horľavé materiály (napr. benzín alebo aerosolové nádoby) – riziko požiaru.

INŠTALÁCIA

⚠️ So spotrebičom musia manipulovať a inštalovať ho minimálne dve osoby – riziko zranenia. Pri vybalovaní a inštalovaní používajte ochranné rukavice – riziko porezania.

⚠️ Inštaláciu, vrátane prívodu vody (ak je) a elektrického zapojenia a taktiež opravy musí vykonávať kvalifikovaný technik. Nikdy neopravujte ani nevymieňajte žiadnu časť spotrebiča, ak to nie je uvedené v návode na používanie. Nepúšťajte deti k miestu inštalácie. Po vybalení spotrebiča sa uistite, že sa počas prepravy nepoškodil.

V prípade problémov sa obráťte na predajcu alebo popredajný servis. Po inštalácii treba odpad z balenia (plasty, kusy polystyrénu a pod.) uložiť mimo dosahu detí – nebezpečenstvo udusenia. Pred vykonávaním inštalačných prác musíte spotrebič odpojiť od elektrického napájania – nebezpečenstvo zásahu elektrickým prúdom. Počas inštalácie dávajte pozor, aby ste spotrebičom nepoškodili napájací kábel – nebezpečenstvo požiaru alebo zásahu elektrickým prúdom. Spotrebič zapnite až po úplnom dokončení inštalácie.

⚠️ Tento spotrebič je určený na používanie ako zabudovaný spotrebič. Nepoužívajte ako samostatne stojaci alebo v skrinke. Po vybalení spotrebiča sa uistite, že sa jeho dvierka správne zatvárajú. V prípade problémov sa obráťte na predajcu alebo popredajný servis.

⚠️ Pred vsadením spotrebiča do nábytkového príslušenstva urobte všetky potrebné výrezy a odstráňte drevené odrezky a piliny. Neblokujte minimálnu medzeru medzi pracovnou doskou a horným okrajom rúry – nebezpečenstvo popálenia. Spotrebič vyberte z polystyrénovej penovej základne až tesne pred inštaláciou.

⚠️ Po inštalácii nesmie byť spodná časť spotrebiča prístupná – nebezpečenstvo popálenia.

VAROVANIA PRI POUŽÍVANÍ ELEKTRICKÉHO SPOTREBIČA

⚠ Typový štítok je umiestnený na prednom okraji rúry, viditeľný pri otvorených dviernkach.

⚠ Musí byť možné odpojiť spotrebič od napájania buď vytiahnutím zástrčky, pokiaľ je ľahko dostupná, alebo prostredníctvom prístupného viacpólového prepínača nainštalovaného pred zásuvkou a spotrebič musí byť uzemnený v súlade s národnými bezpečnostnými normami pre elektrotechniku.

⚠ Nepoužívajte predlžovacie káble, rozdvojky ani adaptéry. Po inštalácii spotrebiča nesmú byť jeho elektrické časti prístupné používateľom. Nepoužívajte spotrebič, keď ste mokří alebo naboso. Spotrebič neuvádzajte do činnosti, ak je poškodený napájací kábel alebo zástrčka, ak nepracuje správne, ak je poškodený alebo ak spadol.

⚠ Ak je poškodený napájací elektrický kábel, musí ho výrobca, jeho autorizovaný servis alebo podobne kvalifikovaná osoba vymeniť za identický, aby sa predišlo nebezpečenstvu zásahu elektrickým prúdom.

⚠ V prípade výmeny sieťového kábla sa obráťte na autorizovaný servis.

Opis spotrebiča

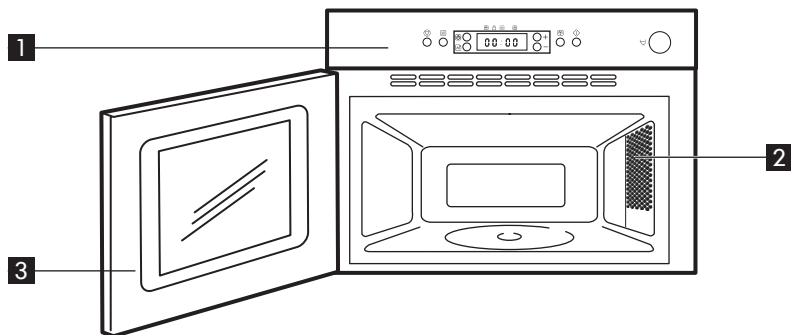

1 Ovládací panel

2 Osvetlenie vnútra

3 Dvierka

Príslušenstvo

Držiak otočného taniera

Sklenený otočný tanier

Parák

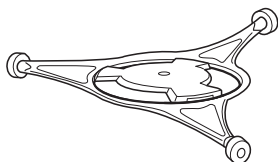

x1



x1

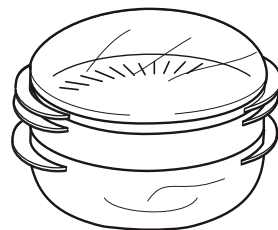

x1

Všeobecné informácie

V súčasnosti je na trhu bohatá ponuka riadu. Pred nákupom sa presvedčte, či je vhodný na použitie v mikrovlnných rúrach. Pred varením sa presvedčte, či používané pomôcky sú vhodné do mikrovlnných rúr a či prepúšťajú mikrovlny.

Po vložení jedla s riadom do mikrovlnnej rúry skontrolujte, či sa nedotýka vnútorných stien.

Týka sa to predovšetkým kovového riadu a riadu s kovovými časťami.

Dotyk kovových častí s vnútornými stenami rúry počas jej prevádzky spôsobuje iskrenie, ktoré môže rúru poškodiť.

Pred zapnutím rúry vždy skontrolujte, či sa otočný tanier voľne otáča.

Držiak otočného taniera

Držiak otočného taniera používajte pod skleneným otočným tanierom. Na držiak otočného taniera nikdy nekladte iný riad.

- Vložte držiak otočného taniera na jeho miesto v rúre.

Sklenený otočný tanier

Sklenený otočný tanier sa používa pri všetkých spôsoboch varenia. Zbiera kvapkajúcu šťavu a kúsok jedla, ktoré by sa inak usadzovali v rúre a znečisťovali ju.

- Položte sklenený otočný tanier na držiak
- otočného taniera.

Parák

Parák s vloženým sitkom použite pri príprave jedál ako ryby, zelenina a zemiaky. Parák vždy položte na sklenený otočný tanier.

Ovládací panel

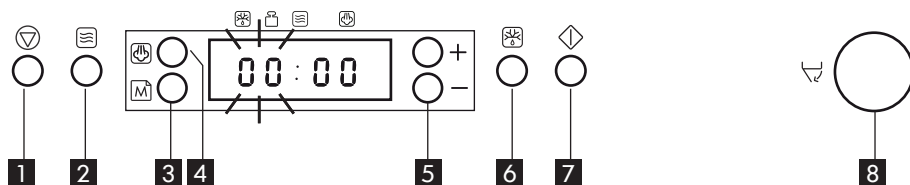

- | | |
|---|--|
| <p>1 Tlačidlo Stop</p> <p>2 Tlačidlo Výkon</p> <p>3 Tlačidlo Pamäť</p> <p>4 Tlačidlo Para</p> <p>5 Tlačidlo + / - (toto tlačidlo použite na nastavenie času alebo hmotnosti)</p> | <p>6 Tlačidlo rýchleho rozmrazovania</p> <p>7 Tlačidlo Štart</p> <p>8 Tlačidlo Dvierka (toto tlačidlo použite na otvorenie dvierok)</p> |
|---|--|

Každodenné použitie

Ochrana pred štartom / zámok

Táto automatická bezpečnostná funkcia sa aktivuje jednu minútu potom, čo sa rúra vráti do „pohotovostného režimu“. (Rúra je v pohotovostnom režime, keď sa zobrazuje čas v 24-hodinovom formáte, alebo, ak nie sú nastavené hodiny, keď displej zobrazuje dve malé bodky medzi číslicami). Bezpečnostný zámok sa odblokuje otvorením a zatvorením dvierok, napr. pri vložení potravín. Inak sa na displeji zobrazí „DOOR“ (dvierka).

Prerušenie alebo ukončenie varenia

Prerušenie varenia:

Ak chcete jedlo skontrolovať, obrátiť alebo premiešať, varenie prerušíte otvorením dvierok. Nastavené hodnoty sa udržia 10 minút.

Pokračovanie varenia:

Zatvorte dvierka a RAZ stlačte tlačidlo Štart. Varenie pokračuje ďalej od okamihu prerušenia. Ak tlačidlo štart stlačíte DVAKRÁT, čas sa predĺži o 30sekúnd.

Ak nechcete vo varení pokračovať:

Jedlo vyberte, zatvorte dvierka a stlačte tlačidlo Stop.

Skončenie varenia bude signalizovať

zvukový signál, ktorý zaznie vždy po minúte počas 10 minút. Stlačením tlačidla Stop alebo otvorením dvierok signál zrušíte.

POZNÁMKA: Ak dvierka po skončení varenia otvoríte a zatvoríte, rúra si udrží nastavenia iba 60 sekúnd.

Ochladenie

Po ukončení funkcie rúra vykoná proces chladenia. Je to normálne.

Po tomto procese sa rúra automaticky vypne.

Kuchynský časovač

Použite túto funkciu, keď potrebujete kuchynské minútky na odmeranie presného času pri rôznom použití, ako napr. varenie vajčiek alebo kysnutie cesta pred pečením a pod.

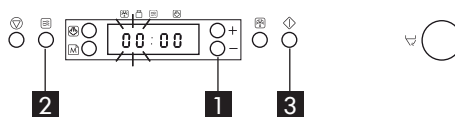

1. Stláčajte tlačidlá +/ -, aby ste nastavili žiadanú dobu na časomere.
2. Opakovane stlačte tlačidlo výkonu, aby ste nastavili výkon na 0 W.
3. Stlačte tlačidlo Štart.

Po uplynutí nastavenej doby zaznie zvukový signál.

Hodiny

Hodiny sa nastavujú pri otvorených dverkách rúry. Na nastavenie hodín budete mať k dispozícii 5 minút. Inak musíte každý krok uskutočniť za 60 sekúnd.

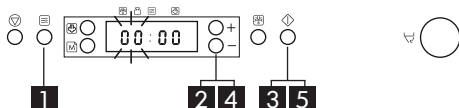

1. Stlačte tlačidlo Stop (3 sekundy), kým neblinká ľavá číslica (hodiny).
2. Stláčaním tlačidiel +/- nastavte hodiny.
3. Stlačte tlačidlo Štart. (Blikajú dve pravé číslice (minúty)).
4. Stláčaním tlačidiel +/- nastavte minúty.
5. Stlačte tlačidlo Štart ešte raz.

Hodiny sú nastavené a spustené.

POZNÁMKA: Po prvom zapojení spotrebiča do elektrickej siete alebo po výpadku napájania je displej prázdny. Ak nie sú hodiny nastavené, displej ostane prázdny, kým nenastavíte čas prípravy jedla. Ak si nechcete po nastavení ďalej zobrazovať hodiny na displeji, jednoducho na 3 sekundy znovu stlačte tlačidlo hodín a potom tlačidlo Stop. Pri opätovnom zobrazení hodín sa riad'te hore uvedeným postupom.

Varenie a ohrev mikrovlnami

Použite túto funkciu na bežné varenie a ohrev potravín ako zelenina, ryby, zemiaky a mäso.

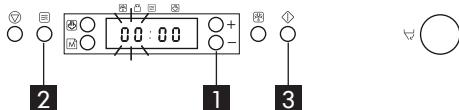

1. Stláčaním tlačidiel +/- nastavte čas.
2. Opakovaným stláčaním tlačidla výkonu nastavte výkon.
3. Stlačte tlačidlo Štart.

Po zapnutí procesu varenia: dobu

jednoducho predĺžite stláčaním tlačidla Štart s krokom 30 sekúnd. Každé stlačenie predlžuje čas o 30 sekúnd. Okrem toho môžete zmeniť čas stláčaním tlačidiel +/-, aby ste nastavenie predĺžili alebo skrátili. Stláčaním tlačidla v.konu možno meniť aj v.kon. Po prvom stlačení sa zobrazí nastaven. v.kon. V.kon zmeníte opakovan.m stláčaním tlačidla Power (V.kon). Podľa želania môžete počas prípravy jedla zmeniť ktorékoľvek nastavenie.

Úroveň výkonu

Iba mikrovlny	
Výkon	Odporúčané použitie:
750 W	Ohrievanie nápojov, vody, vývarov, kávy, čaju alebo iných potravín s vysokým obsahom vody. Ak jedlo obsahuje vajce alebo smotanu, zvol'te nižší výkon. Varenie rýb, zeleniny, mäsa a pod.
500 W	Šetrné varenie, napr. omáčky s vysokým obsahom bielkovín, jedlá so syrom alebo s vajíčkami a ukončenie prípravy dusených jedál.
350 W	Mierne dusenie, roztápanie masla.
160 W	Rozmrazovanie. Zmäčkovanie masla, syrov. Zmäčkovanie zmrzliny.
0 W	Na samostatné používanie časovača.

Rýchly štart

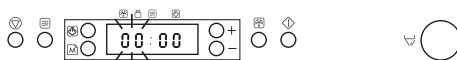

Táto funkcia sa používa na rýchly ohrev potravín s vysokým obsahom vody, ako sú číre polievky, káva alebo čaj. Stláčaním tlačidla sa automaticky zapne ohrev pri plnom mikrovlnnom výkone a doba varenia bude nastavená na 30 sekúnd. Každé nasledujúce stlačenie predlžuje dobu o 30 sekúnd. Čas možno skrátiť i predĺžiť aj stláčaním tlačidiel +/- na zvýšenie alebo zníženie času po zapnutí funkcie.

Manuálne rozmrazovanie

Postupujte podľa pokynov v časti „Varenie a ohrev mikrovlnami“ a pri manuálnom rozmrazovaní nastavte výkon 160 W.

Potraviny pravidelne kontrolujte. Skúsenosti vás naučia nastaviť vhodnú dobu pre rôzne množstvá potravín.

Mrazené potraviny v plastových vreckách, fóliách alebo v kartónových obaloch sa môžu vložiť priamo do rúry, ak obal nemá žiadne kovové časti (napr. sponky).

Tvar obalu ovplyvňuje čas rozmrazovania. Plytké balíčky sa rozmrazujú rýchlejšie ako hrubý blok. Oddel'te jednotlivé kusy, keď sa začínajú rozmrazovať.

Jednotlivé plátky sa rozmrazia ľahšie.

Ak sa časti potravín začínajú zohrievať, ochráňte ich malými kúskami hliníkovej fólie (napr. nohy a konce krídiel kurčaťa).

Veľké kusy mäsa s kosťou v polovici rozmrazovania obráťte.

Varené pokrmy, guláš a mäsové omáčky sa ľahšie rozmrazujú, ak sa pri rozmrazovaní premiešajú.

Pri rozmrazovaní je lepšie pokrm nerozmraziť úplne, dokončí sa počas odstátia. Čas odstátia po rozmrazovaní vždy zlepšuje výsledok, pretože sa vyrovná teplota celého pokrmu.

Zrýchlené rozmrazovanie

Používajte túto funkciu na IBA rozmrazovanie mäsa, hydiny, rýb.

Funkciu rýchleho rozmrazovania môžete použiť iba pri potravinách s čistou hmotnosťou 100 g - 2 kg.

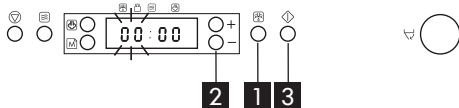

1. Stlačte tlačidlo rýchleho rozmrazovania.
2. Stláčaním tlačidiel +/- nastavte potrebnú hmotnosť potravín.
3. Stlačte tlačidlo Štart.



V polovici doby rozmrazovania sa rúra zastaví a vyzve vás nápisom TURN FOOD, aby ste potraviny obrátili.

- Otvorte dverka.
- Jedlo obráťte.
- Zatvorte dverka a rúru znovu zapnite stlačením tlačidla Štart.

POZNÁMKA: Ak potraviny neobráťte, rúra po 2 minútach automaticky pokračuje v rozmrazovaní. V tomto prípade sa doba rozmrazovania predĺži.

Pri tejto funkcii musí rúra poznať čistú hmotnosť potravín. Rúra potom automaticky vypočíta potrebný čas, kedy sa má ukončiť proces.

- Mrazené potraviny:
Ak je teplota potravín vyššia ako teplota hlboko zmrazených (-18°C), nastavte nižšiu hmotnosť.
Ak je teplota potravín nižšia ako teplota hlbokého zmrazenia (-18°C), nastavte vyššiu hmotnosť potravín.

Potraviny	Rady
 Mäso (100 g - 2,0 kg)	Mleté mäso, kotlety, rezne alebo mäso na pečenie.
 Hydina (100 g - 2,0 kg)	Celé kurča, kusky alebo rezne.
 Ryby (100 g - 1,5 kg)	Vcelku, kusky alebo filé

Pre potraviny, ktoré nie sú uvedené v tejto tabuľke a ak je ich hmotnosť nižšia alebo vyššia ako odporúčaná hmotnosť, použite postup uvedený v časti „Varenie a ohrev mikrovlnami“ a nastavte pri rozmrazovaní 160 W.

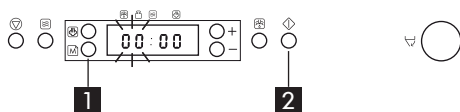
Pamäť 

Funkcia pamäti vám umožňuje jednoduchý spôsob na rýchle vyvolanie uprednostneného nastavenia. Princípom funkcie pamäti je uložiť ľubovoľné aktuálne zobrazené nastavenie.

Ako aktivovať uloženú pamäť:

1. Stlačte tlačidlo Memo (Pamäť).
2. Stlačte tlačidlo Štart.

Ako uložiť nastavenie:

1. Zvoľte ľubovoľnú funkciu
2. Urobte potrebné nastavenia
3. Stlačte a podržte stlačené tlačidlo Memo 3 sekundy, kým nezačujete zvukový signál. Nastavenie je teraz uložené. Pamäť môžete opäť naprogramovať koľkokrát chcete.

Po zapojení spotrebiča do elektrického napájania alebo po výpadku dodávky elektriny sa funkcia Memo vráti k predvoľbe s nastavením - 1 minúta pri výkone 750 W.

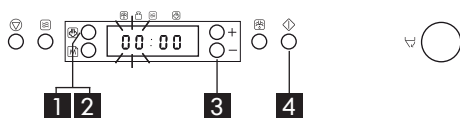
Para 

Táto funkcia sa používa pri potravinách ako zelenina a ryby.

S touto funkciou vždy používajte dodaný parák.

1. Stlačte tlačidlo Para.
2. Opakovaným stláčaním tlačidla Para nastavte triedu potravín.
3. Stláčaním tlačidiel +/- nastavte potrebnú hmotnosť potravín.
4. Stlačte tlačidlo Štart.

Potraviny uložte na mriežku paráka.

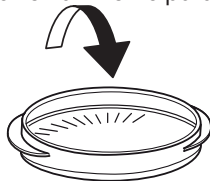

Pridajte 100 ml (1 dl) vody do spodnej časti paráka.

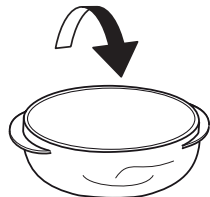

Prikryte vekom.

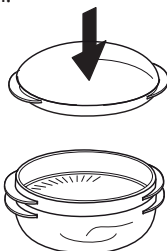

VAROVANIE! Parák je navrhnutý iba na použitie s mikrovlnami!

Nikdy ho nepoužívajte s inými funkciami. Použitie paráka s inými funkciami ho môže poškodiť.

Pred zapnutím rúry vždy skontrolujte, či sa otočný tanier voľne otáča.

Parák vždy položte na sklenený otočný tanier.

Varenie zeleniny



Zeleninu vložte do paráka.

Do spodnej časti vlejte 100 ml vody.

Prikryte vekom a nastavte čas.

Doba potrebná na uvarenie mäkkej zeleniny, ako brokolica, je 2-3 minúty.

Doba potrebná na uvarenie tvrdšej zeleniny, ako mrkva alebo zemiaky, je 4-5 minút.

Potraviny	Rady
Zemiaky / koreňová zelenina  (150 g - 200 g)	Použite kusy rovnakej veľkosti. Zeleninu pokrájajte na rovnaké kúsky. Po uvarení nechajte odstáť 1 - 2 minúty.
Zelenina (Karfiol a brokolica) (150 g - 500 g)	
Mrazená zelenina  (150 g - 500 g)	Po uvarení nechajte odstáť 1 - 2 minúty.
Rybie filé  (150 g - 500 g)	Filé rozložte rovnomerne na mriežku paráka. Tenké časti poprekładajte. Po uvarení nechajte odstáť 1 - 2 minúty.

⚠ VAROVARIE: Spotrebič a jeho prístupné časti sa počas používania zahrievajú na vysokú teplotu. Dávajte pozor a vyhýbajte sa dotyku ohrevných telies.

Nedovoľte prístup malým deťom.

Počas a po použití spotrebiča sa nedotýkajte ohrevných článkov ani jeho vnútorného povrchu - hrozí nebezpečenstvo popálenín. Nedovoľte, aby sa spotrebič dostal do kontaktu s tkaninami alebo iným horľavým materiálom, kým sa komponenty dostatočne neochladia.

VAROVARIE: V spotrebiči nezohrievajte ani nevarte uzavreté nádoby ani poháre. Tlak, ktorý vznikne vnútri, môže spôsobiť výbuch a poškodenie spotrebiča.

VAROVARIE: Pri používaní spotrebiča v kombinovanom režime ho smú deti používať iba pod dohľadom dospeléj osoby, pretože teplota dosahuje vysoké hodnoty.

VAROVARIE: Kvapaliny sa môžu prehriať nad bod varu aj bez prítomnosti bubliniek. Horúca tekutina môže v dôsledku toho náhle vykypieť. Nasledujúcimi opatreniami predídete takémuto ohrozeniu:

1. Nepoužívajte nádoby s rovnými stenami a úzkym hrdlom.
2. Kvapalinu v nádobe pred vložením do spotrebiča premiešajte a nechajte v nej čajovú lyžičku.
3. Po ohriatí nechajte tekutinu chvíľu odstáť a pred opatrným vybratím nádoby zo spotrebiča ju znovu premiešajte.

VAROVARIE: Detské jedlá alebo nápoje vo fľaši na kŕmenie po zohriatí vždy premiešajte a pred podávaním skontrolujte ich teplotu.

Čo robiť, ak ...

Problém	Možná príčina	Riešenie
Spotrebič nefunguje.	Došlo k výpadku dodávky elektriny alebo spotrebič nie je zapojený do elektrickej siete.	Skontrolujte, či sa spotrebič napája.
	Nie sú zatvorené dvierka.	Pred opätovným zapnutím rúry otvorte a zatvorte dvierka.
Na displeji sa zobrazí správa: F2, F3C, F7 alebo Err2, Err3, Err5.	Rúra zistila, že došlo k poruche jedného z jej snímačov a podobne.	Odpojte napájanie a pred opätovným zapojením počkajte 10 minút, potom sa pokúste funkciu zapnúť znovu. Ak problém pretrváva, zavolajte servis.
Jedlo nie je ohriate rovnomerne.	Veľmi tenké časti ako kuracie krídla a podobne neboli prikryté.	Prikryte tenšie časti alobalom.
	Jedlo bolo ohriate pri veľmi vysokom výkone.	Zvoľte nižší výkon.
	Zastavil sa otočný tanier.	Skontrolujte, či je otočný tanier a jeho držiak na mieste a dobre vycentrovaný, nedotýkajte sa vnútorných stien.
Jedlo sa neatáča.	Zastavil sa otočný tanier.	Skontrolujte, či je otočný tanier a jeho držiak na mieste a či je dno rúry čisté.

Autorizované servisné stredisko

Skôr, ako zavoláte autorizované servisné stredisko:

1. Skúste, či nedokážete vyriešiť problém sami (pozrite tabuľku „Čo robiť, ak ...“).
 2. Spotrebič vypnite a opäť ho zapnite, aby ste zistili, či sa problém vyskytuje naďalej.
- Ak porucha pretrváva, zavolajte autorizované servisné stredisko IKEA.

Vždy uveďte:

- druh poruchy;
- presný typ a model spotrebiča;
- číslo autorizovaného servisného strediska (číslo uvedené po slove „Service“ na výrobnom štítku) sa nachádza na vnútornom okraji vnútra rúry (vidno ho po otvorení dvierok);
- vašu úplnú adresu;
- vaše telefónne číslo.

SERVICE 0000 000 00000



Ak by bolo nevyhnutné rúru opraviť, obráťte sa na autorizované servisné stredisko IKEA (zaručí sa tým použitie originálnych náhradných dielov a správny postup pri oprave).

Technické údaje

Napájacie napätie	220-240 V/50 Hz
Menovitý energetický príkon	1300 W
Poistka	10 A (UK 13 A)
Mikrovlnný výkon	750 W
Vonkajšie rozmery (VxŠxH)	394 x 595 x 320
Vnútorne rozmery (VxŠxH)	187 x 370 x 290

Technické údaje sa nachádzajú na výrobnom štítku nachádzajúcom sa vnútri spotrebiča.

Údaje pre skúšku výkonu ohrevu v súlade s IEC 60705.

Medzinárodná elektrotechnická komisia, SC. 59H vypracovala normu porovnávacích skúšok ohrievacieho výkonu rôznych mikrovlnných rúr. Pre túto rúru odporúčame použiť nasledujúci postup:

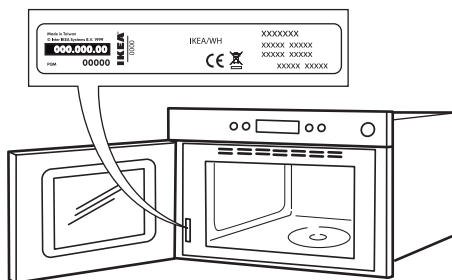

Skúška	Množstvo	Pribl. doba	Úroveň výkonu	Nádoba
12.3.1	750 g	10 min	750 W	Pyrex 3.227
12.3.2	475 g	5 ½ min	750 W	Pyrex 3.827
12.3.3	900 g	14 min	750 W	Pyrex 3.838
13.3	500 g	2 min. 40 sekúnd	Zrýchlené rozmrazovanie	

POZNÁMKA: tieto informácie sú len pre kvalifikovaného technika.

Inštalácia

Montáž spotrebiča

Pri inštalácii spotrebiča postupujte podľa osobitne dodávaných pokynov na montáž. Inštaláciu spotrebiča nesmú vykonávať deti. Počas inštalácie nedovoľte, aby sa k spotrebiču priblížili deti. Obalový materiál (plastové vrecká, polystyrénové diely a pod.) uchovávajte počas inštalácie a po nej mimo dosahu detí.

Pri vybalovaní a inštalácii vždy noste ochranné rukavice.

Pri manipulácii so spotrebičom a pri jeho inštalácii musia spolupracovať aspoň dve osoby. Pred inštaláciou musíte spotrebič odpojiť od elektrickej siete.

Po vybalení spotrebiča sa uistite, že sa počas prepravy nepoškodil. V prípade problémov zavolajte predajcu alebo najbližšiu prevádzku servisu.

Po vybalení spotrebiča sa uistite, že sa jeho dverka správne zatvárajú.

V prípade problémov zavolajte predajcu alebo najbližšiu prevádzku servisu. Aby ste predišli akémukoľvek poškodeniu, rúru vyberte zo základne z polystyrénu až pri inštalácii.

Počas inštalácie sa uistite, že spotrebič nepoškodí napájací elektrický kábel.

Elektrické zapojenie

Pred pripojením

Skontrolujte, či napätie na výrobnom štítku zodpovedá napätiu vo vašej domácnosti. Výrobný štítok je umiestnený na prednom okraji rúry, viditeľný pri otvorených dverkách.

Neodstraňujte dosky na ochranu pred privádzanými mikrovlnami umiestené na bočných stenách vnútra rúry. Kryty bránia tomu, že sa tuk a zvyšky jedál zanesú do privodných kanálov mikrovln.

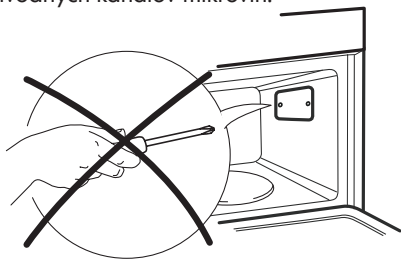

Pred montážou sa presvedčte, či je vnútro rúry prázdne. Skontrolujte, či spotrebič nie je poškodený. Skontrolujte, či dverka rúry pevne priliehajú a či nie je poškodené vnútorné tesnenie dveriek.

Rúru vyprázdňte a vnútro vyčistíte mäkkou vlhkou handričkou. Mikrovlnnú rúru neuvádzajte do činnosti, ak je poškodený napájací kábel alebo zástrčka, ak rúra nepracuje správne, ak je poškodená alebo ak spadla. Privodný elektrický kábel ani elektrickú zástrčku neponárajte do vody. Nedovoľte, aby sa privodný elektrický kábel dostal do blízkosti horúcich povrchov. Hrozí riziko úrazu elektrickým prúdom, požiaru alebo iné nebezpečenstvo.

Po pripojení

Rúru nepoužívajte, ak dverka rúry nie sú pevne zavreté. Podľa platných predpisov musí byť spotrebič uzemnený. Výrobca nezodpovedá za úrazy osôb a zvierat ani za poškodenie predmetov spôsobené nedodržaním tejto požiadavky. Výrobca nenesie zodpovednosť za

problémy spôsobené nedodržaním týchto pokynov používateľom. Nedodržanie týchto pokynov môže spôsobiť riziká. V prípade nedodržania odporúčaní a ochranných opatrení výrobca odmieta akúkoľvek zodpovednosť za zranenia osôb alebo zvierat, ako aj za poškodenie majetku.

UPOZORNENIE: Spotrebič nie je určený na prevádzku s ovládaním pomocou externých časomerov alebo samostatných diaľkových systémov.

Po inštalácii nesmú byť elektrické časti pre používateľa prístupné.

Pri inštalácii v súlade s bezpečnostnými predpismi namontujte pri inštalácii na dostupné miesto istič s minimálnou vzdialenosťou medzi kontaktmi aspoň 3 mm.

VAROVANIE: Elektrický napájací kábel musí byť dostatočne dlhý na zapojenie spotrebiča po jeho umiestnení do výklenku, aby dosiahol až k napájacej elektrickej zásuvke.

Neťahajte za napájací elektrický kábel. Ak je napájací elektrický kábel poškodený, musíte ho dať vymeniť za rovnaký.

Elektrický napájací v súlade s pokynmi výrobcu a vnútroštátnymi bezpečnostnými predpismi. Kontaktujte autorizované servisné stredisko. Mikrovlnnú rúru neuvádzajte do činnosti, ak je poškodený napájací kábel alebo zástrčka, ak rúra nepracuje správne, ak je poškodená alebo ak spadla. Privodný elektrický kábel ani elektrickú zástrčku neponárajte do vody.

Nedovoľte, aby sa privodný elektrický kábel dostal do blízkosti horúcich povrchov. Nedotýkajte sa spotrebiča mokrymi časťami tela ani ho nepoužívajte, ak máte bosé nohy. Pri spotrebičoch so zástrčkou, ak zástrčka nie je vhodná pre elektrickú zásuvku, kontaktujte kvalifikovaného technika. Nepoužívajte predlžovacie napájacie káble, rozdeľovky ani adaptéry. Spotrebič nezapájajte do zásuvky, ktorá sa dá ovládať diaľkovým ovládačom.

Informácie týkajúce sa ochrany životného prostredia

⚠ UPOZORNENIE: Ak sa pri oprave odmontuje akýkoľvek ochranný kryt proti pôsobeniu mikrovlnnej energie, je nebezpečné zveriť opravu niekomu inému, ako kompetentnému servisnému technikovi.

⚠ UPOZORNENIE: Nedostatočná starostlivosť o čistotu rúry môže viesť k poškodeniu povrchu, čo môže mať nepriaznivý vplyv na životnosť spotrebiča a vznik nebezpečnej situácie.

⚠ UPOZORNENIE: Rúru treba pravidelne čistiť od všetkých zvyškov jedla.

⚠ UPOZORNENIE: Dbajte, aby bol pred čistením a údržbou spotrebič vypnutý a odpojený od elektrickej siete – nebezpečenstvo zásahu elektrickým prúdom. Nikdy nepoužívajte zariadenie na čistenie parou.

⚠ UPOZORNENIE: Na čistenie skla dvierok nepoužívajte drsné abrazívne čistiace prostriedky ani ostré kovové škrabky, pretože môžu poškrabať povrch, čo môže mať za následok rozbitie skla.

⚠ Pred čistením alebo údržbou spotrebiča sa uistite, že vychladol. - nebezpečenstvo popálenia

⚠ UPOZORNENIE: Pred výmenou žiarovky spotrebič vypnite – nebezpečenstvo zásahu elektrickým prúdom.

LIKVIDÁCIA OBALOVÉHO MATERIÁLU

Obalové materiály sa môžu na 100 % recyklovať a sú označené symbolom recyklácie 

Z tohto dôvodu sa rôzne časti obalu musia likvidovať zodpovedne, v plnom súlade s platnými predpismi o likvidácii odpadov.

LIKVIDÁCIA DOMÁCICH SPOTREBIČOV

Tento spotrebič je vyrobený z recyklovateľných a znovu použiteľných materiálov. Zlikvidujte ho v súlade s miestnymi predpismi o likvidácii odpadov. Podrobnejšie informácie o zaobchádzaní, obnove a recyklácii domácich spotrebičov dostanete na miestnom úrade, v zberných surovinách alebo v obchode, kde ste spotrebič kúpili. - Tento spotrebič je označený v súlade s Európskou smernicou o likvidácii elektrických a elektronických zariadení 2012/19/ES (OEEZ). Zabezpečením, že tento výrobok bude zlikvidovaný správnym spôsobom, pomôžete predchádzať potenciálnym negatívnym dopadom na životné prostredie a ľudské zdravie.

Symbol  na spotrebiči alebo na sprievodných dokumentoch znamená, že s týmto výrobkom sa nesmie zaobchádzať ako s domácim odpadom, ale je potrebné odovzdať ho v zbernom dvore pre elektrické a elektronické zariadenia.

RADY NA ÚSPORU ELEKTRICKEJ ENERGIE

Predohrev rúry používajte, iba ak je to uvedené v tabuľke na prípravu jedál alebo v recepte. Na pečenie používajte tmavé lakované alebo smaltované formy, pretože oveľa lepšie pohlcujú teplo. Jedlo, ktoré si vyžaduje dlhšiu prípravu, sa bude piecť aj po vypnutí rúry.

VYHLÁSENIA O ZHODE

Tento spotrebič spĺňa požiadavky na ekodizajn nariadení Európskeho parlamentu a Rady 65/2014 a 66/2014 v súlade s európskou normou EN 60350-1.

ZÁRUKA IKEA

Ako dlho platí záruka IKEA?

Platnosť záruky je päť rokov od pôvodného dátumu nákupu spotrebiča v predajni IKEA. Ako doklad o nákupe slúži pôvodný pokladničný blok. V prípade opravy počas platnosti záruky sa platnosť záruky spotrebiča spotrebiča nepredlží.

Kto vykonáva servis?

Poskytovateľ autorizovaného servisu IKEA bude poskytovať servis prostredníctvom vlastnej siete.

Na čo sa vzťahuje záruka?

Záruka sa vzťahuje na poruchy spotrebiča spôsobené výrobnými alebo materiálovými chybami od dátumu nákupu v predajni IKEA. Záruka sa vzťahuje výhradne na spotrebiče používané v domácnosti. Výnimky sú uvedené pod titulom "Na čo sa nevzťahuje táto záruka?" Počas doby platnosti záruky budú náklady na odstránenie porúch, napr. opravy, náhradné diely, prácu a dopravu, hradené za podmienky, že spotrebič bude prístupný na vykonanie opravy bez toho, že by boli nevyhnutné špeciálne výdavky. Za týchto podmienok sa aplikujú predpisy EÚ (č. 99/44/EG) a príslušné miestne predpisy. Vymenené náhradné diely sú vlastníctvom IKEA.

Čo urobí IKEA na nápravu problému?

Servísne stredisko určené spol. IKEA výrobok zhodnotí a rozhodne, na vlastnú zodpovednosť, či sa na poruchu spotrebiča vzťahuje záruka. V prípade, že sa na poruchu vzťahuje záruka, servísne stredisko IKEA alebo autorizovaný servisný partner prostredníctvom svojich vlastných servisných pracovníkov, na vlastnú zodpovednosť, opraví pokazený výrobok alebo ho vymení za rovnaký alebo porovnateľný výrobok.

Na čo sa nevzťahuje táto záruka?

- Normálne opotrebovanie a poškodenie.
- Úmyselné poškodenie alebo poškodenie nedbalosťou, škody spôsobené nedodržaním pracovných postupov, nesprávna inštalácia alebo zapojenie do elektrickej siete s nesprávnym napätím, poškodenie spôsobené chemickou alebo

elektrochemickou reakciou, hrdza, korózia alebo poškodenie vodou vrátane škôd spôsobených nadmerným množstvom vodného kameňa v dodávanej vode, ale nielen tým, škody spôsobené mimoriadnymi podmienkami životného prostredia.

- Spotrebný materiál vrátane batérií a žiaroviek.
 - Časti bez funkcií a dekoračné časti, ktoré bežne neovplyvňujú normálne používanie spotrebiča, vrátane škrabancov a možných farebných zmien.
 - Náhodné poškodenie spôsobené cudzími predmetmi alebo látkami, poškodenie čistiacich alebo uvoľnených filtrov, systém odvodu vody alebo zásuvky na saponáty.
 - Poškodenie nasledujúcich častí: keramické sklo, príslušenstvo, koše na riad a príbor, prívodné a odtokové hadice, tesnenia, žiarovky a kryty osvetlenia, obrazovky, ovládacie gombíky, puzdrá a časti krytov. S výnimkou že predmetné poškodenie je z dôvodu výrobných chýb.
 - Prípady, v ktorých nebola zistená žiadna porucha pri prehliadke technikom.
 - Opravy, ktoré neboli vykonané v autorizovanom stredisku a/alebo stredisku autorizovaného servisného partnera alebo prípady, kedy neboli použité originálne náhradné diely.
 - Poruchy spôsobené nesprávnou inštaláciou alebo za nedodržania technických špecifikácií.
 - Použitie spotrebiča v prostredí odlišnom od domácnosti, napr. profesionálne použitie.
 - Poškodenia pri preprave. Ak zákazník prepravuje výrobok domov alebo na inú adresu, IKEA nepreberá žiadnu zodpovednosť za poškodenia spôsobené počas prepravy. V prípade, že výrobok na adresu zákazníka dopravuje IKEA, zodpovednosť za škody spôsobené pri preprave preberá IKEA.
 - Náklady súvisiace s prvou inštaláciou výrobkov IKEA.
- Napriek tomu, ak zmluvný partner spol. IKEA alebo autorizovaný servisný

partner vykoná opravu alebo výmenu za podmienok určených touto zárukou, poskytovateľ servisných služieb alebo autorizovaný servisný partner, podľa potreby, opäť nainštaluje opravený alebo nainštaluje vymenený spotrebič.

Tieto obmedzenia sa nevzťahujú sa bezporuchovú prácu vykonávanú odborníkom použitím našich originálnych dielov na prispôsobenie spotrebiča technickým požiadavkám bezpečnostných predpisov inej krajiny EÚ.

Ako sa aplikujú vnútroštátne predpisy

Záruka IKEA vám poskytuje špecifické práva, ktoré sú v súlade alebo presahujúce súvisiace právne nároky platné v krajine.

Napriek tomu, tieto podmienky neobmedzujú žiadne práva spotrebiteľ'a predpísané vnútroštátnymi zákonmi a predpismi.

Oblasť platnosti

U spotrebičov kúpených v jednej krajine EÚ a prenesených do inej krajiny EÚ budú servis poskytovať prevádzky servisu za normálnych záručných podmienok novej krajiny. Povinnosť vykonania servisu v rámci záruky sa vzťahuje iba na spotrebiče, ktoré sú zapojené v súlade s:

- technickými požiadavkami platnými v krajine, v ktorej sa žiada o záruku;
- pokynmi na montáž a bezpečnostnými opatreniami uvedenými v návode na používanie.

Príslušný ZÁRUČNÝ SERVIS pre výrobky IKEA

Prosíme kontaktovať príslušné autorizované servisné stredisko IKEA pre prípady:

- uplatnenia záručnej opravy;
- žiadosti o ujasnenie týkajúce sa inštalácie spotrebiča IKEA v príslušnej kuchynskej linke IKEA;
- žiadosti o ujasnenie funkcií spotrebičov IKEA.

Aby sa zabezpečilo, že naša pomoc bude čo najlepšia, prosíme, aby ste si predtým, ako nás budete kontaktovať, preštudovali Pokyny pre inštaláciu a Návod na obsluhu spotrebiča.

Ako nás nájdete ak potrebujete náš servis



Prosím pozrite si poslednú stranu tohto manuálu, kde nájdete kompletný zoznam autorizovaných servisných stredísk a príslušné národné telefónne čísla.

- i** Z dôvodu poskytnutia čo najrýchlejšieho servisu Vám odporúčame využiť príslušné telefónne čísla z uvedeného zoznamu v tomto návode. Vždy skontrolujte čísla uvedené v návode spotrebiča, pre ktorý potrebujete technickú pomoc. Prosím, vždy uvádzajte príslušné čísla spotrebiča IKEA (8 znakový kód) a 12 znakové servisné číslo nachádzajúce sa na výrobnom štítku vášho spotrebiča.

- i** **ODLOŽTE SI POKLADNIČNÝ BLOK!**
Je to doklad o nákupe a budete ho potrebovať pri požiadaní o záručnú opravu. Na pokladničnom bloku je okrem toho uvedený názov spotrebiča IKEA a číslo (8 znakový kód), a to pre každý spotrebič, ktorý ste si kúpili.

Potrebujete nejakú pomoc navyše?

Pre akékoľvek dodatočné otázky týkajúcich sa po predaji vášho výrobku prosím obráťte sa na IKEA linku zákazníka. Doporučujeme Vám zoznámiť sa podrobne s dokumentáciou výrobkou vopred než nás kontaktujete.

**BELGIË - BELGIQUE - BELGIEN**

Telefoon/Numéro de téléphone/Telefon-Nummer:	026200311
Tarief/Tarif/Tarif: Lokaal tarief/Prix d'un appel local/Ortstarif	
Openingstijd: Maandag - Vrijdag	8.00 - 20.00
Heures d'ouverture: Lundi - Vendredi	8.00 - 20.00
Öffnungszeiten: Montag - Freitag	8.00 - 20.00

БЪЛГАРИЯ

Телефонен номер:	02 4003536
Тарифа:	Локална тарифа
Работно време:	понеделник - петък 8.00 - 20.00

ČESKÁ REPUBLIKA

Telefonní číslo:	225376400
Sazba:	Místní sazba
Pracovní doba:	Pondělí - Pátek 8.00 - 20.00

DANMARK

Telefonnummer:	70150909
Takst:	Lokal takst
Åbningstid:	Mandag - fredag 9.00 - 20.00
	Lørdag 9.00 - 18.00
	(Åbent udvalgte søndage, se IKEA.dk)

DEUTSCHLAND

Telefon-Nummer:	06929993602
Tarif:	Ortstarif
Öffnungszeiten:	Montag - Freitag 8.00 - 20.00

ΕΛΛΑΔΑ

Τηλεφωνικός αριθμός:	2109696497
Χρέωση:	Τοπική χρέωση
Ώρες λειτουργίας:	Δευτέρα - Παρασκευή 8.00 - 20.00

ESPAÑA

Telefóno:	913754126 (España Continental)
Tarifa:	Tarifa local
Horario:	Lunes - Viernes 8.00 - 20.00

FRANCE

Numéro de téléphone:	0170480513
Tarif:	Prix d'un appel local
Heures d'ouverture:	Lundi - Vendredi 9.00 - 21.00

HRVATSKA

Broj telefona:	0800 3636
Tarifa:	Lokalna tarifa
Radno vrijeme:	Ponedjeljak - Petak 8.00 - 20.00

ÍSLAND

Símanúmer:	5852409
Kostnaður við símtal:	Almennt minútuverð
Opnunartími:	Mánudaga - Föstudaga 9.00 - 17.00

ITALIA

Telefóno:	0238591334
Tariffa:	Tariffa locale
Orari d'apertura:	Lunedì - Venerdì 8.00 - 20.00

LATVIJA

<http://www.ikea.com>

LIETUVIJA

Telefóno numeris:	(0) 520 511 35
Skambučio kaina:	Vietos mokestis
Darbo laikas:	Nuo pirmadienio iki penktadienio 8.00 - 20.00

MAGYARORSZÁG

Telefon szám:	(06-1)-3285308
Tarifa:	Helyi tarifa
Nyitvatartási idő:	Hétfőtől Péntekig 8.00 - 20.00

NEDERLAND

Telefoon:	09002354532 en/of 0900 BEL IKEA
Tarief:	15 cent/min., starttarief 4,54 cent en gebruikelijke belkosten

Openingstijd:	Maandag t/m - Vrijdag 8.00 - 20.00
	Zaterdag 9.00 - 20.00

NORGE

Telefon nummer:	23500112
Takst:	Lokal takst
Åpningstider:	Mandag - fredag 8.00 - 20.00

ÖSTERREICH

Telefon-Nummer:	013602771461
Tarif:	Ortstarif
Öffnungszeiten:	Montag - Freitag 8.00 - 20.00

POLSKA

Numer telefonu:	225844203
Stawka:	Koszt połączenia według taryfy operatora
Godziny otwarcia:	Poniedziałek - Piątek 8.00-20.00

PORTUGAL

Telefone:	213164011
Tarifa:	Tarifa local
Horário:	Segunda - Sexta 9.00 - 21.00

REPUBLIC OF IRELAND

Phone number:	016590276
Rate:	Local rate
Opening hours:	Monday - Friday 8.00 - 20.00

ROMÂNIA

Număr de telefon:	021 2044888
Tarif:	Tarif local
Orar:	Luni - Vineri 8.00 - 20.00

РОССИЯ

Телефонный номер:	84957059426
Стоимость звонка:	Местная стоимость звонка
Время работы:	Понедельник - Пятница 9.00 - 21.00 (Московское время)

SCHWEIZ - SUISSE - SVIZZERA

Telefon-Nummer/Numéro de téléphone/Telefóno:	0225675345
Tarif/Tarif/Tariffa:	Ortstarif/Prix d'un appel local/Tariffa locale
Öffnungszeiten:	Montag - Freitag 8.00 - 20.00
Heures d'ouverture:	Lundi - Vendredi 8.00 - 20.00
Orario d'apertura:	Lunedì - Venerdì 8.00 - 20.00

SLOVENSKO

Telefónne číslo:	(02) 50102658
stopa:	lokálna kurz
Радно време:	Понеделник - субота 9.00 - 20.00
	недеља 9.00 - 18.00

SRBIJA

Број телефона:	011 7 555 444
Цена за говор:	Цена за местни говор
Pracovna doba:	Ponedelok až piatok 8.00 - 20.00

SUOMI

Puhelinnumero:	0981710374
Hinta:	Yksikköhinta
Aukioloaika:	Maanantaista perjantaihin 8.00 - 20.00

SVERIGE

Telefon nummer:	0775-700 500
Taxa:	Lokal samtal
Öppet tider:	Måndag - Fredag 8.30 - 20.00
	Lördag - Söndag 9.30 - 18.00

UNITED KINGDOM

Phone number:	02076601517
Rate:	Local rate
Opening hours:	Monday - Friday 8,30am - 6,30pm
	Saturday 8,30am - 5,30pm
	Sunday 9,30am - 3,30pm

400011125770



18535

AA-1951719-1